

Notice d'utilisation

(Traduction de la version originale)

ErgoPack
700X-Li/713X-Li/726X-Li/745X-Li

Déclaration de conformité

Déclaration de conformité CE (selon la directive CE sur les machines 2006/42/CE)

Nous, Société ErgoPack Deutschland GmbH
Hanns-Martin-Schleyer-Str. 21
89415 Lauingen
Allemagne

déclarons que les systèmes de cerclage ergonomique « ErgoPack 700X-Li, 713X-Li, 726X-Li, 745X-Li », se référant à la présente déclaration, sont conformes aux normes de sécurité et conditions requises en matière de santé exigées par les directives CE du fait de leur concept et de leur type de construction.

Toute modification effectuée sur les appareils sans notre approbation implique la non-validité de la présente déclaration.

Directives CE respectives: Directive Machine CE (2006/42/CE)
Directive de compatibilité électromagnétique CE (2014/30/EU)

Standards appliqués : EN12100: 2010
EN415-1: 2014
EN415-8: 2008
EN61000-4-3: 2006
EN55011: 2016

A partir du système de cerclage n° : 0421HXXX/11505
A partir de l'année de construction: 2021

Lauingen, le 27 avril 2021

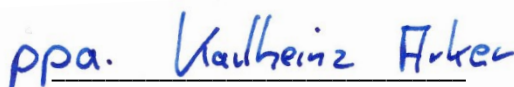

Karlheinz Arker
Directeur technique

Représentant autorisé pour la publication de la documentation technique :
ErgoPack Deutschland GmbH
Hanns-Martin-Schleyer-Str. 21
89415 Lauingen

Declaration of conformity

UK Declaration of Conformity

We, ErgoPack Deutschland GmbH
Hanns-Martin-Schleyer Str. 21
89415 Lauingen, Germany

hereby declare, that the Ergonomic Pallet Strapping Systems type "ErgoPack 700X-Li, 713X-Li, 726X-Li, 745X-Li", to which this declaration refers, comply with the respective relevant and basic health and safety requirements of the United Kingdom directives because of their concept, type of construction and the strapping systems we have brought on to the market.

This declaration loses its validity if a change is made to the system without our permission.

Respective United Kingdom directives: Supply of Machinery (Safety) Regulations 2008 (UK SI 2008 No. 1597)
Electromagnetic Compatibility Regulations 2016 (UK SI 2016 No. 1091)

Applied standards BS EN ISO 12100: 2010
BS EN 415-1: 2014
BS EN 415-8: 2008
BS EN 61000-4-3: 2006
BS EN 55011: 2016

Since strapping system: EP1015XXXX
Since year of manufacture: 2022

Lauingen, 5th of April, 2022

Karlheinz Arker
Technical Director

Authorised representative for publishing technical documentation:
ErgoPack Deutschland GmbH
Hanns-Martin-Schleyer-Str. 21
D-89415 Lauingen

Table des matières

1.	Validité de la notice d'utilisation	7
2.	Généralités	8
2.1	Déplacer le système de cerclage	8
2.2	Ranger le système de cerclage	8
2.3	Encombrement	9
2.4	Condition ambiante	9
2.5	Alimentation du chargeur/de la batterie Li-ion	10
2.6	Informations relatives à la protection de l'environnement	11
2.6.1	Mise au rebut de la batterie Li-ion	11
2.7	Informations relatives au transport de la batterie Li-ion	12
2.7.1	Expédition de la batterie Li-ion	12
2.7.2	Transport de la batterie Li-ion sur la route	12
2.8	Signification des symboles d'avertissement, conventions de représentation	13
2.8.1	Explication des symboles d'avertissement	13
2.8.2	Explication des pictogrammes de mise en garde	14
3.	Recommandations pour mesures préventives	15
3.1	Règles de sécurité pour la batterie et le chargeur	16
3.1.1	Consignes générales de sécurité pour la batterie Li-ion	17
3.1.2	Consignes générales de sécurité pour le chargeur	17
3.1.3	Consignes de sécurité pour le chargement	18
3.1.4	Consignes de sécurité pour le nettoyage de la batterie et du chargeur	18
3.1.5	Consignes de sécurité pour le stockage de la batterie Li-ion	19
3.1.6	Consignes de sécurité pour les porteurs d'implants	19
4.	Description	20
4.1	Composition	20
4.2	Panneau de commande joystick du système de cerclage	21
4.3	Panneau de contrôle du système de cerclage	21
4.4	Panneau de contrôle du combiné tendeur sertisseur	22
4.5	Batterie Li-ion	23
4.5.1	Vue générale de la batterie Li-ion	23
4.5.2	Affichage LED de la batterie Li-ion	24

4.6	Affichage et mise en service de la station de charge/ du chargeur de la batterie Li-ion	25
4.6.1	Vue générale de la station de charge de la batterie Li-ion	26
4.6.2	Vue générale du chargeur de la batterie Li-ion	26
4.6.3	Mise en service de la station de charge/du chargeur de la batterie Li-ion	27
5.	Données techniques	28
5.1	Système de cerclage	28-29
5.2	Combiné tendeur sertisseur	29-30
5.3	Batterie Li-ion	31
5.4	Batterie Li-ion – station de charge/chargeur	32
6.	Utilisation conforme à sa destination	33
7.	Mise en service	34
7.1	Batterie Li-ion – station de charge/chargeur	34
7.2	Chargement de la batterie Li-ion	34-36
7.3	Réglage de la largeur du feuillard	37
7.4	Allumer le système de cerclage	38
7.5	Réglage de la date et de l'heure	39-40
7.6	Réglage de la plage de tension du feuillard	41
7.7	Réglage de la tension	42-43
7.8	Réglage mode d'exploitation	44-45
7.9	Choisir le favori	45
7.10	Réglage du temps de soudure	46
7.11	Changement de la bobine de feuillard	47-55
7.12	Réglage de la largeur de la palette	56
8.	Manipulation	57
8.1	Cerclage	57-61
8.2	Tension et soudure de palettes de plus de 70 cm de haut	62-65
8.3	Contrôle de soudure	66
8.4	Tension et soudure de palettes de moins de 70 cm de haut	67-69
9.	Risques et dangers	70-73
9.1	Informations pour l'urgence	73
9.1.1	Mesures de premiers secours	73
9.1.2	Mesures de lutte contre l'incendie	74

10.	Entretien et réparation	75
10.1	Nettoyage de la chaîne lance feuillard	75
10.2	Remplacement de la chaîne lance feuillard	76-80
10.3	Remplacement du sabot	81-83
10.4	Remplacement d'un maillon de la chaîne	84
10.5	Remplacement de la sangle noire	85-86
10.6	Remplacement du combiné tendeur sertisseur	87-89
10.7	Remplacement de la boîte de contrôle de la joystick	90-94
10.8	Remplacement de la boîte de contrôle de l'écran	95-96
10.9	Remplacement du moteur	97-100
10.10	Nettoyer/remplacer la molette sur le combiné tendeur sertisseur	101-102
10.11	Nettoyer/remplacer la contre-molette sur le combiné tendeur sertisseur	102
10.12	Remplacer le couteau sur le combiné tendeur sertisseur	103
10.13	Messages d'erreur et nettoyage de la batterie Li-ion	104
10.14	Messages d'erreur et nettoyage de la station de charge/du chargeur Li-ion	105
11.	Mise à jour du logiciel	106-108
12.	Equipped de protection individuelle	109
13.	Avis de sécurité généraux pour outils électriques	110-113

1. Validité de la notice d'utilisation

L'utilisation est expliquée en prenant exemple sur l'appareil ErgoPack 726X-Li.

En ce qui concerne le modèle « ErgoPack 700X-Li », tous les points de cette notice se référant à l'utilisation du combiné tendeur sertisseur ne le concernent pas.

Cette notice d'utilisation est valable pour les modèles suivants :

ErgoPack 700X-Li

Appareil de cerclage avec entraînement électrique, régulé électroniquement par joystick, sans combiné tendeur sertisseur.

ErgoPack 713X-Li

Appareil de cerclage avec entraînement électrique, régulé électroniquement par joystick, avec combiné tendeur sertisseur de feuillard de 9-13mm et une force de serrage maximale de 1200N.

ErgoPack 726X-Li

Appareil de cerclage avec entraînement électrique, régulé électroniquement par joystick, avec combiné tendeur sertisseur de feuillard de 12-16mm et une force de serrage maximale de 2500N.

ErgoPack 745X-Li

Appareil de cerclage avec entraînement électrique, régulé électroniquement par joystick, avec combiné tendeur sertisseur de feuillard de 15-19mm et une force de serrage maximale de 4500N.

2. Généralités

2.1 Déplacer le système de cerclage

Le système de cerclage peut être déplacé en position verticale à l'aide des deux poignées (Fig.1). Pour le pousser, vous devez déverrouiller les freins des deux roulettes pivotantes côté bobine de feillard (Fig.1a).

2.2 Ranger le système de cerclage

Après avoir rangé le système de cerclage, vous devez verrouiller les freins des deux roulettes pivotantes (Fig.1a) côté bobine de feillard pour éviter que le système ne se déplace accidentellement.

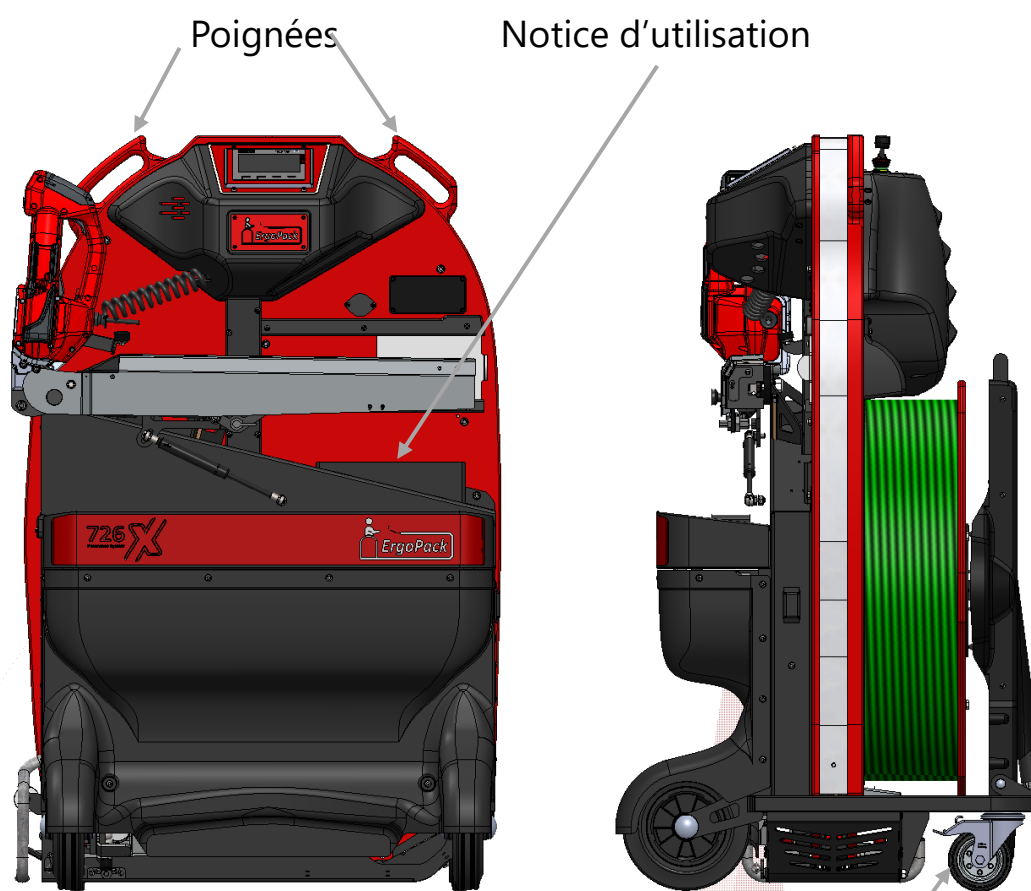

Fig. 1

Fig. 1a

Roulettes
pivotantes avec
freins

2.3 Encombrement

Pour un fonctionnement en toute sécurité lors du cerclage, le système doit être correctement positionné devant la palette. Par conséquent, une zone libre d'au moins 1,10 m de largeur devant la palette à cercler est requise.

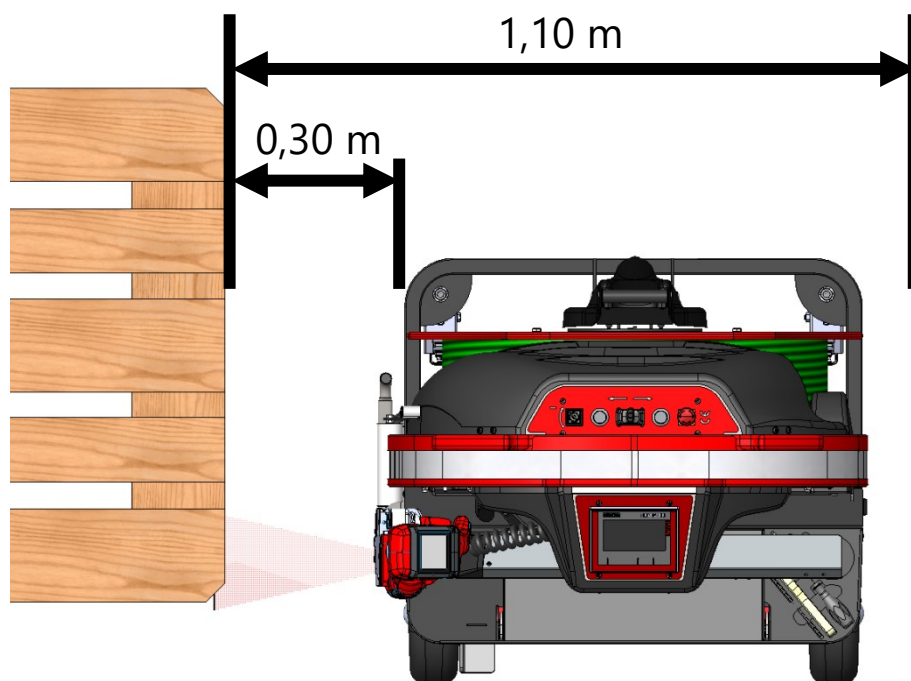

Fig. 2

2.4 Condition ambiante

Le système de cerclage ne doit être utilisé que dans un endroit sec et couvert, sinon il peut y avoir un risque de choc électrique.

La température ambiante pendant le fonctionnement ne doit pas dépasser 50 °C et ne doit pas être inférieure à 0 °C.

Pour le système de cerclage, un sol conducteur est recommandé.

2.5 Alimentation du chargeur/de la batterie Li-ion

Chargeur Li-ion	chargeur à large portée
Tension de fonctionnement :	100-240 V 50/60 Hz
Consommation électrique nominale :	jusqu'à environ 650W
Courant de charge (nominal) :	jusqu'à 10A

Batterie Li-ion

Poids :	environ 5,0 kg
Temps de charge :	environ 3,5 heures
Tension (nominale) :	36,3 V
Capacité (nominale) :	24,15 Ah
Plage de température de fonctionnement :	0°C à 40°C
Nombre de cerclages :	jusqu'à 1200 cerclages avec un cerclage standard*
Durée de vie :	environ 80% de capacité résiduelle après environ 1000 cycles de charge

***Cerclages standards :**

Batterie :	100 charges/décharges
Feuillard :	13 mm PET (bobine pleine)
Combiné tendeur sertisseur :	726X, force de tension 900N sans SOFT, réglage temps de soudure : 2
Palette :	largeur : 0,8 m, hauteur : 1,15 m
Vitesse de cerclage :	vite
Température ambiante :	20 °C

2.6 Informations relatives à la protection de l'environnement

Aucun matériau nocif n'a été utilisé pour la fabrication du système.

Concernant le traitement des déchets, les lois et réglementations nationales en vigueur doivent être prises en compte. Prenez soin de jeter l'emballage, les pièces détachées ou bien le produit lui-même selon ces recommandations.

2.6.1 Mise au rebut de la batterie Li-ion

Ne jetez pas la batterie Li-ion dans les ordures ménagères. Elle doit être éliminée de manière appropriée et respectueuse de l'environnement par une société d'élimination de déchets. La mise au rebut est soumise à des réglementations nationales et varie d'un pays à l'autre.

Pour éviter les courts-circuits, déchargez la batterie complètement et collez du ruban adhésif sur les pôles de la batterie.

Si la batterie n'est pas éliminée correctement, elle pourrait provoquer un incendie et la fuite de substances dangereuses pour la santé et l'environnement.

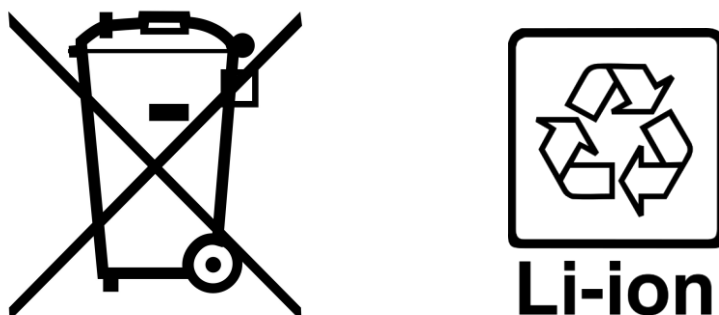

Fig. 3

2.7 Informations relatives au transport de la batterie

2.7.1 Expédition de la batterie Li-ion

La batterie Li-ion est considérée comme une marchandise dangereuse et ne peut être emballée et expédiée que par des personnes formées. Veuillez contacter votre partenaire de service ErgoPack à ce sujet.

2.7.2 Transport de la batterie Li-ion sur la route

Les utilisateurs privés peuvent transporter la batterie sur la route sans aucune restriction.

Les utilisateurs commerciaux ou les tiers effectuant le transport doivent respecter les exigences relatives aux marchandises dangereuses pour les batteries au lithium-ion.

2.8 Signification des symboles d'avertissement, conventions de représentation

2.8.1 Explication des symboles d'avertissement



Panneau d'avertissement général



Avertissement contre les risques d'explosion et d'incendie causés par un court-circuit, une surchauffe ou toute autre mauvaise utilisation électrique/mécanique



Avertissement contre les radiations laser



Avertissement contre les risques d'écrasement



Pas de flamme ouverte ni de chaleur élevée. Risque d'explosion et d'incendie.



A ne pas utiliser par des personnes portant un stimulateur cardiaque ou un défibrillateur implanté !



Conforme aux directives européennes pertinentes



Li-ion

Symbole pour les batteries au lithium-ion
(contient des matériaux recyclables)



Ne pas jeter dans les ordures ménagères !



Suivez les instructions !

2.8.2 Explication des pictogrammes de mise en garde



AVERTISSEMENT

Indique la présence d'une menace de gravité moyenne qui, si elle n'est pas évitée, risque d'être à l'origine de blessures graves pouvant avoir une issue mortelle.



PRUDENCE

Indique la présence d'une menace de faible gravité qui, si elle n'est pas évitée, risque d'être à l'origine de légères blessures.



ATTENTION

Indique une situation pouvant être à l'origine de dégâts matériels ou de résultats médiocres d'utilisation.



Indique la présence de recommandations complémentaires utiles.

3. Recommandations pour mesures préventives

Cette notice d'utilisation vous aidera à connaître le système de cerclage et à l'utiliser conformément à la réglementation. Cette notice contient des remarques importantes sur l'utilisation du système de cerclage de manière sûre, appropriée et économique.

Le respect de ces instructions vous aide à éviter les dangers, les réparations et les temps d'immobilisation, tout en augmentant la fiabilité et la durée de vie du système de cerclage.



Important !

Le mode d'emploi doit être disponible sur le lieu d'utilisation du système de cerclage (sous la fenêtre coulissante, voir fig. 1).

Avant d'utiliser le système de cerclage pour la première fois, le mode d'emploi doit être lu, compris et utilisé par tous les utilisateurs du système. Ces travaux incluent l'exploitation, la maintenance et la réparation !

Voir chapitres 13 et 14.

Outre les instructions d'utilisation et les règles en vigueur dans le pays et le lieu d'utilisation pour la prévention des accidents, vous devez également respecter les règles spéciales reconnues pour travailler en toute sécurité et selon des normes professionnelles appropriées.

Afin de protéger le système de cerclage contre toute utilisation non autorisée, il est recommandé de retirer la clé de l'interrupteur principal ainsi que la batterie Li-ion du système de cerclage.

Les personnes non autorisées ne doivent pas avoir accès à la clé.

3.1 Règles de sécurité pour la batterie et le chargeur

Si les batteries au lithium-ion ne sont pas manipulées correctement, elles risquent de tomber, exploser ou brûler. Respectez les consignes de sécurité des points 3.1 à 3.1.6 pour minimiser les risques.

- Vérifiez la prise et le câble avant chaque utilisation et faites-les remplacer par un technicien spécialisé en cas de dommage.
- Le chargeur est destiné uniquement aux batteries fournies avec le système de cerclage. Ne chargez pas de batteries d'autres fabricants, utilisez uniquement des pièces détachées ErgoPack.
- Protégez le chargeur et la batterie contre l'humidité ; ne les utilisez que dans des pièces sèches.
- N'ouvrez pas la batterie et protégez-la des chocs, de la chaleur et du feu. Risque d'explosion !
- Entreposez les batteries dans un endroit sec et résistant au gel. La température ambiante ne doit pas dépasser +60 °C et ne doit pas être inférieure à -20 °C.
- Les batteries endommagées ne peuvent pas être réutilisées et doivent être mise au rebus correctement.



Important !

- Maintenez le connecteur du chargeur et du système ErgoPack à l'écart des objets métalliques et de la saleté.

3.1.1 Consignes générales de sécurité pour la batterie Li-ion

- Retirez la batterie du système de cerclage avant de le transporter ou de le ranger. Il existe un risque de blessures en cas d'activation involontaire du système.
- N'utilisez la batterie et les accessoires que lorsqu'ils sont en parfait état.
- N'utilisez pas de batterie défectueuse ou endommagée.
- N'utilisez que des batteries approuvées pour votre système de cerclage (batterie originale ErgoPack).
- Les personnes dont les capacités physiques, sensorielles ou mentales sont réduites ou qui manquent d'expérience et de connaissances ne doivent utiliser ni la batterie ni le chargeur, à moins qu'elles ne soient supervisées ou qu'une personne responsable de leur sécurité ne leur donne des instructions à cet effet.
- Ne pas court-circuiter la batterie.
- Ne soumettez pas la batterie à des chocs mécaniques.
- N'ouvrez ni démontez la batterie.
- Évitez les changements de température importants.
- Protégez la batterie contre une chaleur supérieure à 60 °C et contre le feu. Des températures excessives peuvent provoquer une fuite de liquide de la batterie et endommager le boîtier de la batterie. Évitez tout contact avec le liquide.
- Ne plongez pas la batterie dans des liquides.
- N'utilisez pas la batterie avec un câble de connexion défectueux ou des contacts défectueux.
- Pour la mise au rebut de la batterie, voir le chapitre 2.6.

3.1.2 Consignes générales de sécurité pour le chargeur

- Avant d'utiliser le chargeur, vérifiez que le boîtier, les câbles et les fiches ne sont pas endommagés (par exemple fissures, modifications des surfaces métalliques des fiches ou déformations). N'utilisez pas le chargeur s'il est endommagé.
- Ne branchez le chargeur que sur des prises de courant appropriées.
- N'ouvrez pas le chargeur, n'introduisez pas d'outils à l'intérieur du chargeur et n'insérez rien dans le chargeur.

3.1.3 Consignes de sécurité pour le chargement

- Lisez les instructions du chargeur avant de le charger.
- Utilisez le chargeur uniquement dans des espaces clos, ventilés, secs et sans poussière. Ne couvrez pas l'appareil.
- Assurez-vous que le courant et la tension de charge sont adaptés à votre batterie. Vous trouverez ces informations sur les plaques signalétiques ou dans la documentation fournie.
- Chargez la batterie avant de l'utiliser.
- Ne chargez que des batteries Li-ion. Ne chargez pas de batteries au plomb, NiCd, NiMh ou batteries non rechargeables.
- Surveillez la batterie et le chargeur pendant le chargement.
- Ne chargez pas de batteries surchauffées. Arrêtez le chargement si la batterie devient trop chaude ($>60^{\circ}\text{C}$). La batterie doit être refroidie à la température ambiante avant de continuer le chargement. En cas d'odeur ou de fumée ou si la batterie est trop chaude au toucher, arrêtez immédiatement le chargement et contactez le fabricant de la batterie.
- Une fois le chargement terminé, débranchez la fiche secteur et la fiche de charge.

3.1.4 Consignes de sécurité pour le nettoyage de la batterie et du chargeur

- Gardez la batterie et les contacts propres et secs. Nettoyez les contacts sales avec un chiffon sec.
- Ne nettoyez pas la batterie avec des solvants (c'est-à-dire des diluants, de l'alcool, de l'huile, des produits anticorrosion) ou des produits de nettoyage.
- Ne nettoyez pas la batterie avec un jet d'eau, un nettoyeur haute pression ou un nettoyeur à vapeur.
- Gardez le chargeur propre et sec. Débranchez toutes les fiches avant de nettoyer le chargeur. Nettoyez le chargeur avec un chiffon sec ou très légèrement humidifié.

3.1.5 Consignes de sécurité pour le stockage de la batterie Li-ion

- Retirez la batterie du système de cerclage ou déconnectez-la du chargeur lorsque vous ne l'utilisez pas.
- Rangez la batterie dans un endroit sec et bien ventilé, à l'écart de flammes et d'aliments.
- Ne stockez pas la batterie à proximité d'appareils de chauffage et protégez-la d'une exposition directe au soleil.
- Ne stockez pas la batterie à proximité d'objets chauds ou inflammables. Il existe un risque d'explosion.
- Tenez les petits objets métalliques éloignés de la batterie.
- Risque de court-circuit.
- Température : -20 à 60 °C

3.1.6 Consignes de sécurité pour les porteurs d'implants

- Pour des raisons techniques, un rayonnement électromagnétique (non ionisant) est généré au niveau des câbles électriques. Les porteurs d'implants ne doivent pas se trouver à proximité immédiate de ce rayonnement.

4. Description

4.1 Composition



Fig. 4



Fig. 5

- Joystick
- Cutter
- Frein feuillard
- Ecran de contrôle



Fig. 6



Fig. 7

- Combiné tendeur sertisseur
- Fenêtre coulissante avec interrupteur de sécurité
- Notice d'utilisation
- Tool-Lift
- Carter batterie

4.2 Panneau de commande joystick du système de cerclage

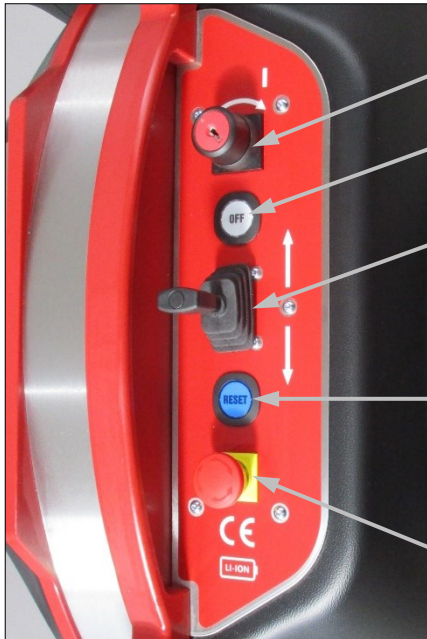

Interrupteur principal : position 0/1

Interrupteur OFF : coupe l'alimentation

Joystick : actionne la chaîne en avant et en arrière avec contrôle de vitesse précis

Interrupteur de réinitialisation RESET : contrôle du fonctionnement lors de la mise en marche et prise en compte des dysfonctionnements.

Interrupteur d'arrêt d'urgence : arrête le système de cerclage

Fig. 8

4.3 Panneau de contrôle du système de cerclage



Fig. 9

Écran tactile pour régler tous les paramètres du système de cerclage, tels que la largeur de la palette.

Touche de fonction F1 - F4 :

- F2 Mode de changement de bobine de feuillard
- F3 Menu

4.4 Panneau de contrôle du combiné tendeur sertisseur

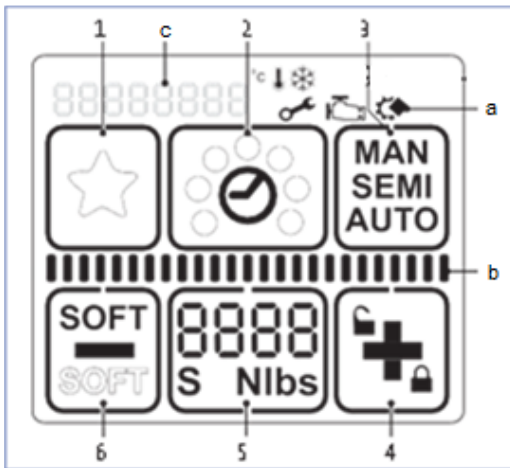

Fig. 10

- 1 Favoris
- 2 Temps de soudure
- 3 Mode
- 4 Fonction + et verrouillage de l'écran digital
- 5 Force de tension
- 6 Fonction - et mode de tension Soft
- a Voyants d'informations
- b Tension / soudure
- c Messages



Ecran activé.



La soudure est terminée, enlevez l'appareil.

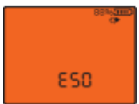

Erreur d'utilisation : erreur temporaire du système, l'affichage disparaît après 5 sec.



Défaut de l'appareil : erreur persistante du système, supprimez l'erreur. S'il n'est pas possible de la supprimer, contactez votre service après-vente ErgoPack.

4.5 Batterie Li-ion

4.5.1 Vue générale de la batterie Li-ion

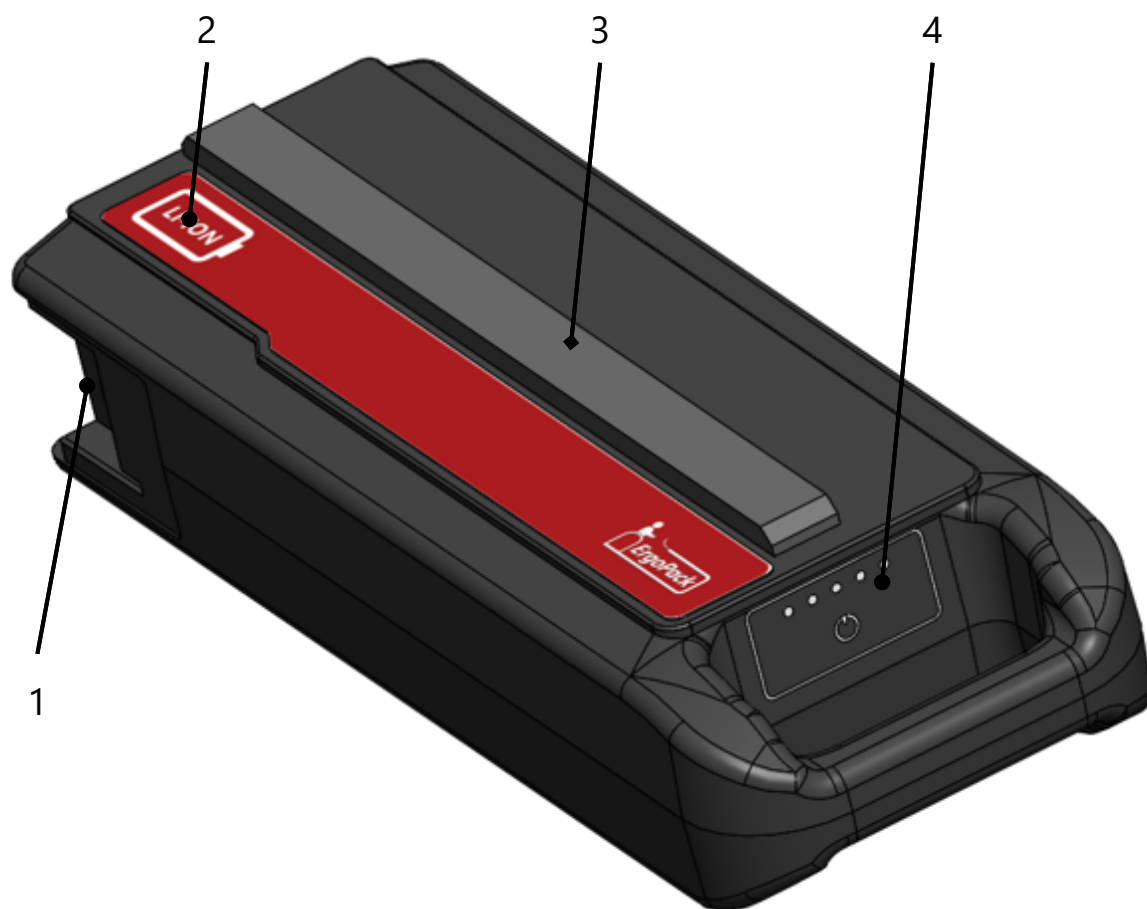

Fig. 11

1. « Prise de charge et de décharge »
2. « Autocollant »
3. « Dispositif anti-torsion »
4. « Affichage LED de l'état de charge avec bouton marche/arrêt »

4.5.2 Affichage LED de la batterie Li-ion

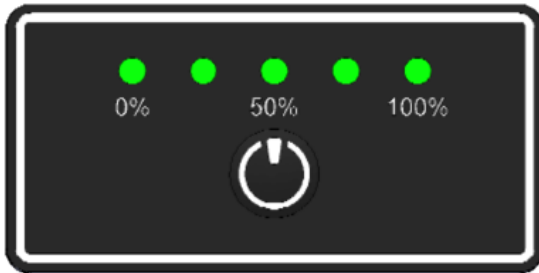

Fig. 12

Affichage LED de l'état de charge

(Affichage après avoir appuyé sur le bouton marche/arrêt.)

LED 1, 2, 3, 4, 5	État de charge
●●●●●	100...84%
●●●●○	83...68%
●●●○○	67...51%
●●○○○	50...34%
●○○○○	33...16%
★○○○○	15...0% Rechargez au plus tard après deux jours pour éviter tout dommage permanent.
★★★★★	Batterie défectueuse. Veuillez contacter votre partenaire de service ErgoPack.

Explication des symboles de l'affichage LED

Symbole	Signification
●	LED allumée
○	LED éteinte
★	LED clignote (50% en marche, 50% en arrêt)

4.5 Affichage et mise en service de la station de charge/du chargeur de la batterie Li-ion

4.6.1 Vue générale de la station de charge de la batterie Li-ion

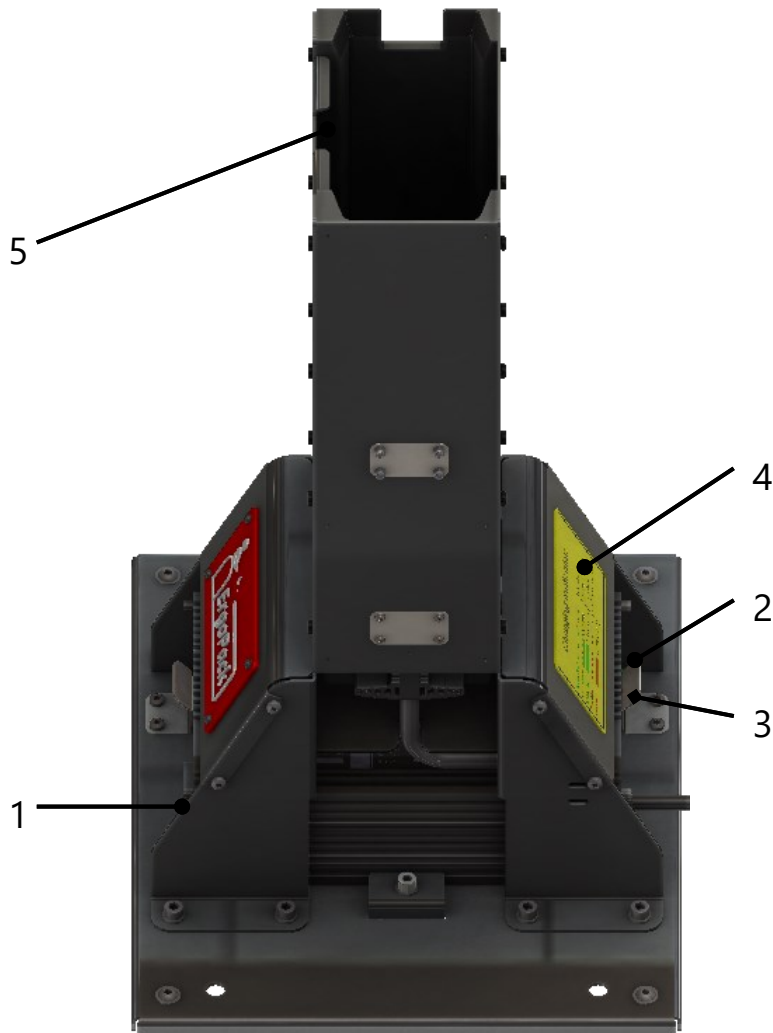

Fig. 13

1. Interrupteur secteur
2. Lumière LED verte
3. Lumière LED rouge
4. Détails sur l'affichage de l'état de charge
5. Rainure de guidage pour le dispositif anti-torsion de la batterie Li-ion

4.6.2 Vue générale du chargeur de la batterie Li-ion



Fig. 14

1. Interrupteur secteur
2. Lumière LED verte
3. Lumière LED rouge
4. Détails sur l'affichage de l'état de charge





4.6.3 Mise en service de la station de charge/du chargeur de la batterie Li-ion

La station de charge/le chargeur Li-ion ErgoPack servent à charger la batterie Li-ion Ergopack.

La lumière LED verte ou rouge du chargeur Li-ion indique les différents états de fonctionnement du chargeur et l'état de charge de la batterie Li-ion.

- 1) Connectez le câble secteur au chargeur Li-ion et branchez-le sur une prise secteur.
- 2a) Mettez la batterie Li-ion avec précaution dans la station de charge Li-ion (faites attention à ne pas laisser tomber la batterie dans la station) !
- 2b) Insérez le câble de charge jusqu'à la butée dans la prise de charge de la batterie Li-ion.
- 3) Allumez l'interrupteur secteur du chargeur.
⇒ Le processus de chargement commence.
- 4) Dès que la batterie est complètement chargée, le chargeur termine automatiquement le processus de chargement.
⇒ La LED s'allume en vert.
- 5) Avant de sortir la batterie Li-ion chargée, éteignez l'interrupteur secteur du chargeur.

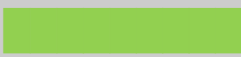
Explication des symboles de l'affichage LED

LED	Statut
 vert	Prêt
 vert	Chargement en cours
 vert	Batterie complètement chargée
 rouge	Défaut de la batterie
 rouge	Défaut du chargeur
pas de LED	En arrêt

5. Données techniques

5.1 Système de cerclage

Dimensions (tous types)

Longueur	665 mm
Largeur	770 mm
Hauteur	1200 mm

Poids (sans équipement optionnel) :

ErgoPack 700X-Li (avec batterie)	95 kg
ErgoPack 713X-Li (avec batterie)	103 kg
ErgoPack 726X-Li /745X-Li (avec batterie)	104 kg

Vitesses de la chaîne :

Lent, cerclez

En sortie, déplacement horizontal :	27 m/min
En sortie, déplacement vertical :	53 m/min
En rentrée, déplacement vertical :	52 m/min
En rentrée, déplacement horizontal :	39 m/min

Moyen, cerclez

En sortie, déplacement horizontal :	29 m/min
En sortie, déplacement vertical :	58 m/min
En rentrée, déplacement vertical :	57 m/min
En rentrée, déplacement horizontal :	45 m/min

Vite, cerclez

En sortie, déplacement horizontal :	66 m/min
En sortie, déplacement vertical :	78 m/min
En rentrée, déplacement vertical :	76 m/min
En rentrée, déplacement horizontal :	65 m/min

Changement de bobine : mise en place/enfilage du feuillard

En sortie :	10 m/min
En rentrée :	8 m/min

Force maximale de la chaîne : 310 N

Feuillard plastique :

Type de feuillard Polypropylène (PP)
Polyester (PET)

Largeur de feuillard :

713X, réglable sur 9-10 mm / 12-13 mm

726X, réglable sur 12-13 mm / 15-16 mm

745X, réglable sur 15-16 mm / 18-19 mm

Épaisseur de feuillard :

713X 0,40 - 0,80 mm (PET)

0,50 - 0,80 mm (PP)

726X 0,50 - 1,00 mm (PET/PP)

745X 0,80 - 1,30 mm (PET/PP)

5.2 Combiné tendeur sertisseur

Poids :

3,8 - 4,3 kg*

(avec câble spirale)

Dimensions :

Longueur 335 mm

(avec câble spirale)

Largeur 140 mm

Hauteur 180 mm

Tension :

713X 150 - 1200 N

726X 400 - 2500 N

745X 400 - 4500 N

Vitesse de tension :

290 mm/s (713X)

220 mm/s (726X)

120 mm/s (745X)

Cerclage :

Soudure par friction/fusion

*selon le type utilisé

Niveau sonore (A):

mesuré en émission

(EN ISO 11202)

713X	L _{pa}	79 dB (A)
726X	L _{pa}	78 dB (A)
745X	L _{pa}	79 dB (A)

(EN 60745-1/2:2009)

L _{paeq}	77 dB (A)
L _{paeq}	82 dB (A)
L _{paeq}	81 dB (A)

Niveau sonore, en moyenne

(EN 60745 -1/2:2009)

713X	L _{waeq}	88 dB (A)
726X	L _{waeq}	93 dB (A)
745X	L _{waeq}	92 dB (A)

Marge d'erreur

713X	3,0 dB (A)
726X	3,0 dB (A)
745X	3,0 dB (A)

Vibrations main-bras lors de l'utilisation sans Tool-Lift

(EN 60745-1/2:2009)

713X	a 2,4 ms ⁻²
726X	a 2,4 ms ⁻²
745X	a 2,3 ms ⁻²

Marge d'erreur

713X	1,5 ms ⁻²
726X	1,5 ms ⁻²
745X	1,5 ms ⁻²

5.3 Batterie Li-ion

Typ :	batteries Li-ion
Poids :	environ 5,0 kg
Dimensions :	Longueur 393 mm Largeur 153 mm Hauteur 82 mm
Interconnexion des cellules :	10S7P
Tension (nominale) :	36,3 V
Capacité (nominale) :	24,15 Ah
Énergie :	877 Wh
Courant de décharge (nominal) :	≤ 35 A
Courant de charge (max.) :	14 A
Tension de fin de charge :	42 V
Température de fonctionnement :	0...40°C

5.4 Batterie Li-ion - station de charge/chargeur

Typ :	chargeur à large portée
Poids :	
Chargeur	1,7 kg
(avec station de charge)	(8,8 kg)
Dimensions :	Longueur 225 mm
	Largeur 156 mm
	Hauteur 69 mm
Tension de fonctionnement :	100...240V
	50/60 Hz
Consommation électrique nominale :	jusqu'à environ 650 W
Courant de charge (nominal) :	jusqu'à environ 10 A
Tension de fin de charge :	≤58,8 V
Indice de protection :	IP20
Température de fonctionnement :	0...40°C

6. Utilisation conforme à sa destination

Le système de cerclage sert à cercler des palettes (cerclage manuel assisté par une machine). Il a été conçu et construit pour permettre un cerclage sûr et ergonomique.

Le système de cerclage convient uniquement au cerclage avec des feuillards en plastique (polypropylène PP et polyester PET). Le cerclage avec un feuillard en acier n'est pas possible avec ce système de cerclage.

Le système de cerclage n'est pas conçu pour cercler des produits alimentaires ouverts et non emballés.

Le cerclage de produits inflammables (facilement inflammables, explosifs, voir le tableau des substances dangereuses) n'est possible que si les produits sont reconditionnés dans un emballage approprié.

La force de tension réglée doit correspondre aux colis à cercler. Les dangers éventuels dus à des dommages de produits dangereux ou de leur emballage ne sont pas pris en compte dans la construction du système de cerclage.

Le système de cerclage n'est pas conçu pour un cerclage dans les zones à atmosphère explosive (zones ATEX).

Le cerclage génère des charges électrostatiques. Celles-ci peuvent être réduites par une humidité relative supérieure à 45% et par un sol conducteur ou dissipateur d'électricité statique (résistance inférieure à $10^9 \Omega$).

Le système de cerclage n'est pas adapté à une utilisation par des personnes portant des implants tels que des stimulateurs cardiaques ou des défibrillateurs.

7. Mise en service



Attention !

Avant d'utiliser le système de cerclage pour la première fois, une inspection visuelle des éventuels dommages extérieurs doit être effectuée.

7.1 Batterie Li-ion – station de charge/chargeur

La tension secteur doit correspondre aux indications de la plaque signalétique. La station de charge / le chargeur de la batterie Li-ion ne peuvent être utilisés que pour charger la batterie Li-ion originale ErgoPack, référence: 704345.

7.2 Chargement de la batterie Li-ion

1. Reliez le chargeur au secteur.
2. Ouvrez le carter de la batterie (en tirant sur le coin extérieur gauche ou droit comme indiqué ci-dessous).



Fig. 15

3.) Retirez la batterie Li-ion du système de cerclage en la tirant vers l'extérieur.

4a.) Lorsque vous utilisez la station de charge Li-ion pour charger la batterie Li-ion, insérez celle-ci avec précaution et jusqu'à la butée dans la station de charge Li-ion. Mettez ensuite l'interrupteur secteur de la station de charge Li-ion sur « I ».

4b.) Lorsque vous souhaitez charger sans station de charge Li-ion, insérez le câble de charge dans la prise de la batterie Li-ion 36V. Mettez ensuite sur l'interrupteur secteur du chargeur Li-ion sur « I ».

5.) Avant de ressortir la batterie Li-ion chargée, éteignez le chargeur.

6.) Insérez la batterie Li-ion chargée avec précaution et jusqu'à la butée dans le compartiment à batterie.

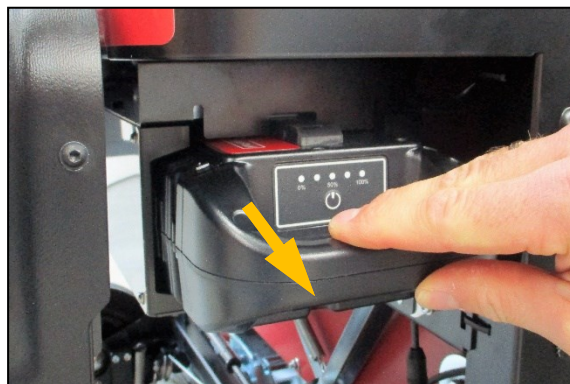

Fig. 16



Fig. 17



Fig. 18



Fig. 19



Attention !

Lorsque vous insérez la batterie Li-ion dans le système de cerclage, le dispositif anti-torsion doit montrer vers le haut !



AVERTISSEMENT !

Les batteries Li-ion endommagées peuvent brûler ou exploser.

- ▶ N'utilisez jamais de batteries Li-ion tombées ou endommagées.
- ▶ Conservez les batteries Li-ion tombées dans un récipient non inflammable.
- ▶ Renvoyez les batteries Li-ion tombées à votre partenaire de service ErgoPack. Pour l'expédition, voir le chapitre 2.7.



Attention !

Le temps de charge est d'environ 3 heures. La batterie Li-ion n'est complètement chargée que lorsque les 5 LED de la batterie Li-ion sont allumées en permanence en vert !

La batterie Li-ion et le chargeur Li-ion doivent être surveillés pendant le processus de chargement.

Ne chargez pas une batterie Li-ion surchauffée. Le processus de chargement doit être interrompu si la batterie Li-ion chauffe trop ($>60^{\circ}\text{C}$). La batterie Li-ion doit être refroidie à la température ambiante avant de continuer le chargement. En cas d'odeur ou de fumée, ou si la batterie Li-ion est trop chaude au toucher, le processus de chargement doit être interrompu immédiatement et le partenaire de service ErgoPack doit en être informé.



Important !

Si la batterie Li-ion doit être stockée (non utilisée) pendant une plus longue période, vous devriez le faire à un niveau de charge d'environ 50% et, si nécessaire, recharger la batterie environ tous les 3 mois.

7.3 Réglage de la largeur du feuillard

Le combiné tendeur peut fonctionner avec des largeurs de feuillard différentes :

ErgoPack 713X	9-10 mm ou 12-13 mm
ErgoPack 726X	12-13 mm ou 15-16 mm
ErgoPack 745X	15-16 mm ou 18-19 mm

La procédure de réglage de la largeur du feuillard est expliquée pour le modèle 726X. Les réglages des largeurs du feuillard pour les modèles 713X (9-10 mm et 12-13mm) et 745X (15-16mm et 18-19mm) se font de la même manière.

a) Conversion de 12-13 mm à 15-16 mm

- Eteignez la machine.
- Retirez les trois vis cylindriques Torx (6). Soulever le levier de bascule contre la poignée, retirer la vis cylindrique Torx (7) et la cale de 13 mm (8).
- Retirez le capot (5).
- Dévissez la vis à tête bombée Torx (2) et la cale de 13 mm (1).
- Dévissez la vis à tête bombée Torx (4) et la cale de 13 mm (3).
- Retirez la vis cylindrique Torx (10) et la cale de 13 mm (9).
- Remontez le capot (5) (sécuriser les vis avec de la colle Loctite 222). Installer la cale de 16 mm (8).

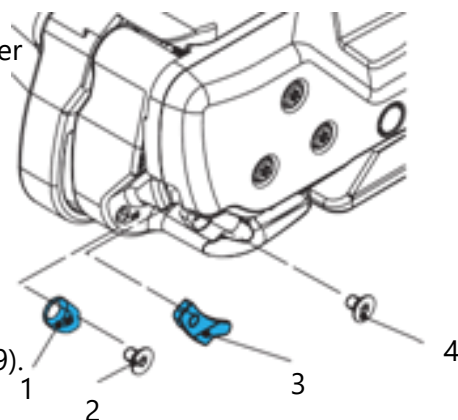

Fig. 20

b) Conversion de 15-16 mm à 12-13 mm

- Eteignez la machine.
- Retirez les trois vis cylindriques Torx (6). Soulevez le levier de bascule contre la poignée, retirez la vis cylindrique Torx (7) et la cale de 16 mm (8).
- Retirez le capot (5).
- Remontez la cale de 13 mm (1) (sécurisez les vis avec de la colle Loctite 222).
- Remontez la cale de 13 mm (3) (sécurisez les vis avec de la colle Loctite 222).
- Remontez la cale de 13 mm (9) (sécurisez les vis avec de la colle Loctite 222).
- Remontez le capot (5) (sécuriser les vis avec de la colle Loctite 222). Installez la cale de 13 mm (8).

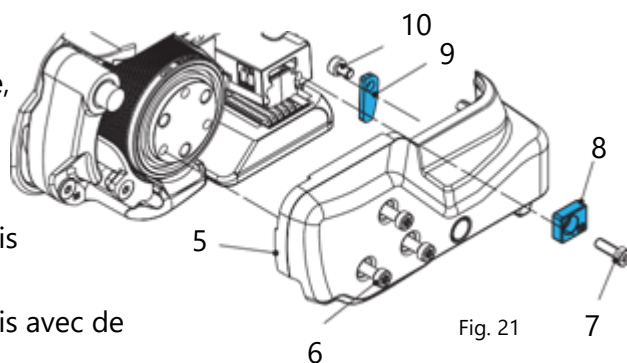

Fig. 21

7.4 Mise en route du système de cerclage

Procédure :

- Chargez la batterie comme décrit section 7.2.
- Insérez la batterie Li-ion chargée avec précaution et jusqu'à la butée dans le compartiment à batterie. Faites attention à ce que le dispositif anti-torsion montre vers le haut !
- Fermez le couvercle du boîtier de la batterie.
- Assurez-vous que l'interrupteur d'ARRET D'URGENCE (23a) n'est pas enfoncé. Si nécessaire, déverrouillez-le en tournant.
- Tournez l'interrupteur principal (23d) vers la droite sur le mode de fonctionnement « I » et maintenez-le dans cette position pendant environ 2 secondes.



Fig. 22



Fig. 23

23a

23b

23c

23d

- Suivez les instructions à l'écran après la disparition du logo « ErgoPack » (au bout d'environ 45 secondes).

7.5 Réglage de la date et de l'heure



Attention !

La date et l'heure ne peuvent être réglées que par un personnel formé et instruit. Vous pouvez obtenir le code d'accès requis auprès de votre partenaire de service ErgoPack.

1ère étape

Vérifiez l'heure dans l'affichage du menu principal en haut à gauche.

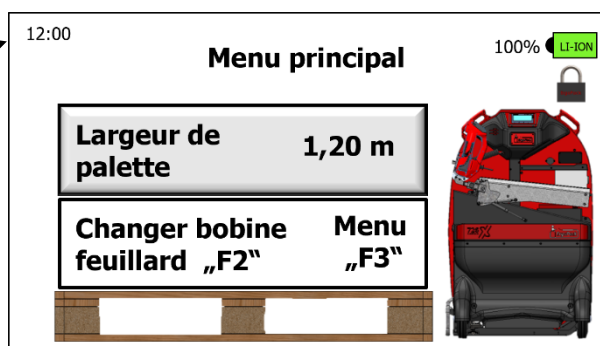

Fig. 24

2ème étape

Appuyez sur la touche « F3 » (1) de l'écran et appuyez plusieurs fois sur « Continuer » (2) jusqu'à ce que « Menu page 8 » (3) apparaisse.

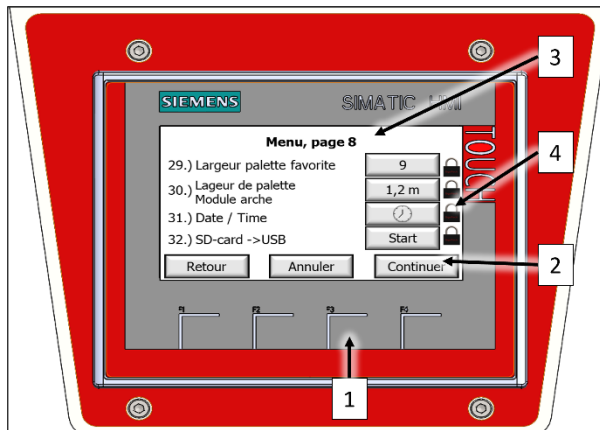

Fig. 25

3ème étape

Appuyez sur la touche avec la montre (4) dans la ligne de menu 31.).

4ème étape

Déverrouillez « le cadenas » à l'aide du code d'accès correspondant..

5ème étape

Vérifiez la date.

L'année, le mois et le jour peuvent être réglés à l'aide du bouton « +/- ».

Confirmez ensuite la date réglée à l'aide du bouton « Store ».

Si la date ne doit pas être changée, vous pouvez passer au réglage de l'heure en appuyant sur la touche « Store ».

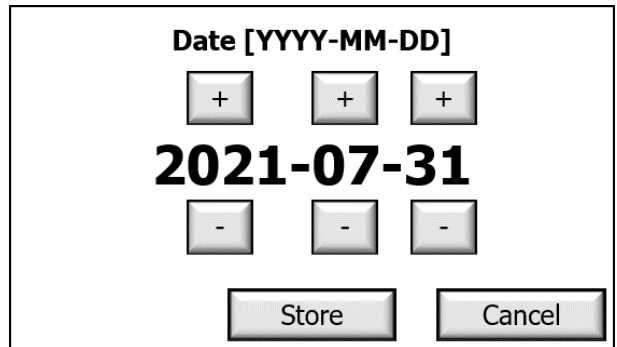

Fig. 26

6ème étape

Vérifiez l'heure.

L'heure et les minutes peuvent être réglées avec le bouton « +/- ».

Confirmez ensuite l'heure avec le bouton « Store ».

Si l'heure ne doit pas être changée, le réglage de la date et de l'heure peut être sauvegardé en appuyant sur la touche « Store ».

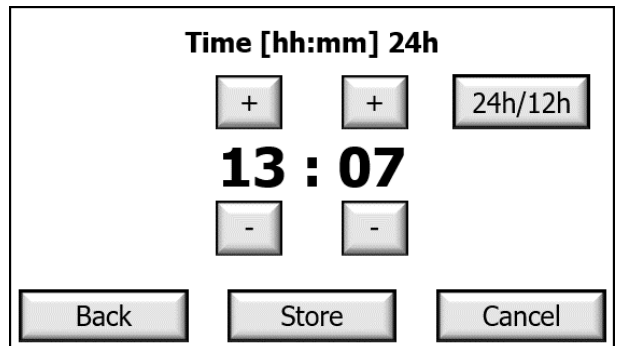

Fig. 27

Appuyez sur le bouton « 24h/12h » pour passer du format 24 heures au format 12 heures.

7.6 Réglage de la plage de tension du feuillard

Sur l'appareil, les deux types de tensions peuvent être réglés:

NORMAL = standard, feuillard PET
713X = 400-1200 N
726X = 900-2500 N
745X = 1300-4500 N

SOFT = soft, feuillard PP
713X = 150-750 N
726X = 400-1360 N
745X = 400-1600 N

Appuyez sur la touche « Soft » (a).
Le mode SOFT **est désactivé** quand
l'affichage « SOFT » (b) change de
position et est en écriture
transparente.



Appuyez sur la touche « Soft » (a).
Le mode SOFT **est activé** quand
l'affichage « SOFT » (c) change de
position et est écrit en gras. La force
de tension sera réduite. A gauche en
dessous de l'indication de la force
de tension apparaît un « S » (d).

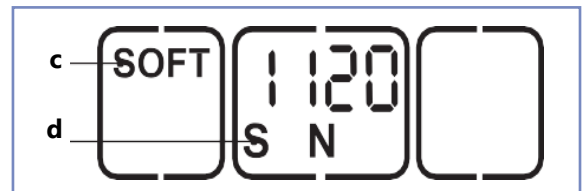

Fig. 28



Attention !

Lors de l'utilisation du mode SOFT, la molette de tension fonctionne à vitesse réduite et évite l'encrassement excessif de feuillard lorsqu'il s'agit de feuillard PP. Utilisez toujours le mode SOFT si vous utilisez du feuillard PP !

7.7 Réglage de la tension du feuillard

La force de tension est affichée continuellement lorsque l'outil est prêt pour le cerclage.

- Appuyez sur la touche « Force de tension » (2).
 - La force de tension sélectionnée clignote pendant 5 secondes.
 - Les boutons + (1) et – (3) apparaissent.
 - Les affichages non utilisés disparaissent.
- Appuyez sur les boutons + (1) ou – (3) jusqu'à ce que la force de tension souhaitée s'affiche.
 - La barre « indicateur de tension » (4) montre la force de tension réglée par rapport à la valeur maximale.

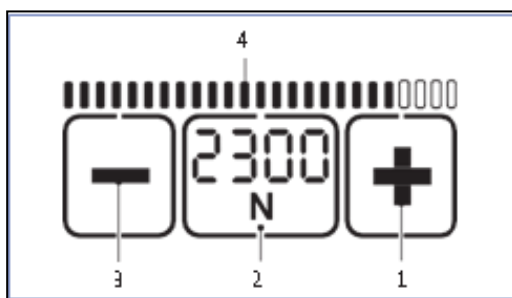

Fig. 29



Important !

- Pour passer de la valeur en « N » à la valeur en « lbf » : Appuyez sur le bouton clignotant « Force de tension » (2) pendant 2 secondes.
- Chaque fois que vous appuyez sur le bouton, ceci est confirmé par un signal sonore.
- La force de tension est affichée en permanence lorsque le système de cerclage est en fonctionnement.
- Réglage du mode SOFT (voir chapitre 7.6).

713X										
Standard	N*	400	500	600	700	800	900	1000	1100	1200
	Lbf*	90	110	135	155	180	200	225	250	270
Soft	N	150	225	300	375	450	525	600	675	750
	Lbf	33	50	67	85	100	120	135	150	165

726X										
Standard	N*	900	1100	1300	1500	1700	1900	2100	2300	2500
	lbf*	200	250	290	340	380	430	470	520	560
Soft	N	400	520	640	760	880	1000	1120	1240	1360
	lbf	90	115	145	170	200	225	250	280	305

745X										
Standard	N*	1300	1700	2100	2500	2900	3300	3700	4100	4500
	lbf*	290	380	470	560	650	740	830	920	1000
Soft	N	400	550	700	850	1000	1150	1300	1450	1600
	lbf	90	120	160	190	225	260	290	325	360

(valeurs arrondies)

* N = Newton, lbf = livre-force par pouce carré



AVERTISSEMENT !

La force de tension doit être ajustée en fonction de la marchandise à cercler.

Les dangers qui peuvent être causés par de la marchandise dangereuse endommagée ou par son emballage ne résultent pas de la fabrication de la machine.

7.8 Réglage mode d'exploitation

Actionnez le bouton « Mode de fonctionnement » (1).

- Les affichages inutilisés disparaissent.
- Le mode de fonctionnement sélectionné clignote pendant 5 secondes.
- Les touches + et – apparaissent.

Appuyez sur les boutons + (2) ou – (3) jusqu'à ce que le mode de fonctionnement souhaité apparaisse.

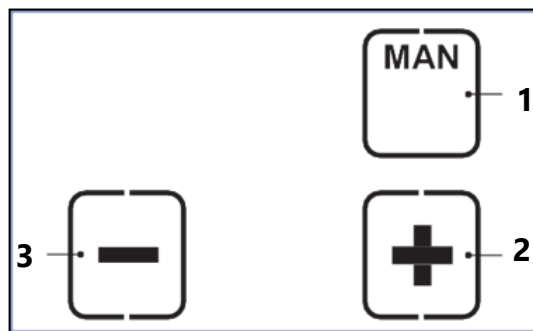

Fig. 30

MAN / SEMI / AUTO

En appuyant encore une fois sur le bouton « Mode de fonctionnement » (1) ou après avoir attendu 5 secondes, le mode de fonctionnement est sélectionné. Tous les modes de fonctionnement sont compatibles avec le mode « SOFT » (voir chapitre 7.6).

- **MAN = mode manuel**
Le bouton de tension doit être pressé et maintenu jusqu'à ce que la tension de feuillard désirée soit atteinte. Pressez ensuite le bouton de soudure pour souder les feuillards et couper le feuillard supérieur.
- **SEMI = mode semi-automatique (standard/réglage d'usine)**
Le bouton de tension doit être pressé et maintenu jusqu'à ce que la force de tension sélectionnée soit atteinte. Ensuite, les feuillards sont soudés automatiquement et le feuillard supérieur est coupé. Il est possible de souder manuellement à n'importe quel moment en pressant le bouton de soudure.

- **AUTO = Cerclage complètement automatique**
Le bouton de tension doit seulement être pressé brièvement. Cela déclenche la procédure de tension. Une fois que la force de tension est atteinte, le feuillard est automatiquement soudé et coupé.



AVERTISSEMENT !

Tension du feuillard ou cerclage, risques de se coincer et de se faire écraser

Ne pas mettre sa main ou d'autres parties du corps entre le feuillard et la marchandise à cercler durant le processus de cerclage. Assurez-vous qu'il n'y a pas d'autre personne dans la zone de danger.

Pour un arrêt d'urgence en cas de danger (personne bloquée) :

Pour relâcher la tension du feuillard (avant la soudure), actionner la poignée.

En mode « AUTO », pour arrêter la tension, vous pouvez appuyer sur les boutons de tension ou de soudure, ou bien ouvrir la pince avec la poignée.

Après l'interruption de la tension, couper le feuillard avec un outil (cutter à feuillard).

7.9 Choisir le favori*

La fonction « favori » active un deuxième niveau de réglage, dont les paramètres peuvent être définis librement, comme ceux du niveau principal. Cela permet à l'opérateur de passer rapidement d'un réglage à l'autre.

Désactiver le favori :

- Appuyez sur le bouton « Favori » (1). L'étoile (2) passe de gras à transparent. Tous les paramètres passent aux valeurs prédéfinies de ce niveau de paramètres.

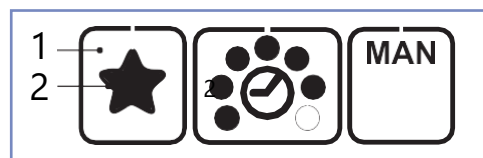

Fig. 30 a

Activer le favori :

- Appuyez sur le bouton « Favori » (1). L'étoile (3) passe du transparent au gras. Tous les paramètres passent aux valeurs prédéfinies de ce niveau de paramètres.

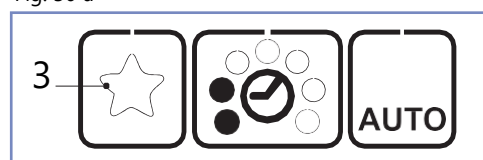

Fig. 30 b

* Le mode de fonctionnement favori est bloqué en usine ! Activation possible uniquement par votre partenaire de service ErgoPack.

7.10 Réglage du temps de soudure

Le temps de soudure est affiché continuellement par le remplissage de points lorsque le système est prêt à cercler.

– Appuyez sur le bouton « temps de soudure » (2).

- Les affichages non utilisés disparaissent.
- Le mode fonctionnement sélectionné clignote pendant 5 secondes.
- Les touches + et – apparaissent.

– Appuyez sur le bouton + (1) ou – (3) jusqu'à ce que le temps de soudure désiré apparaisse.

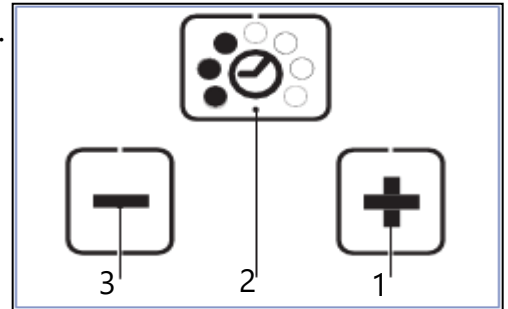

Fig. 31

– Sauvegarder : Appuyez sur le bouton « temps de soudure » (2) ou attendez 5 secondes.

7.11 Changement de la bobine de feuillard

Activez le système de cerclage comme décrit à la section 7.4.

Pour changer la bobine, appuyez sur la touche « F2 » (32a) et suivez les instructions à l'écran.



Fig. 32

32a

En appuyant sur le bouton « Suivant », **1ère étape** apparaît à l'écran.

1ère étape

En appuyant sur le bouton « Positionnement lance chaîne », la chaîne atteindra automatiquement la position correcte de façon à ce que le maillon rouge de la chaîne s'arrête au milieu de la fenêtre coulissante.

Pour ce faire, la fenêtre coulissante doit être fermée !

Une fois que la chaîne a atteint la bonne position, l'**étape 2** apparaît automatiquement.



Important !

En appuyant sur le bouton « Stop », le mode de changement de bobine de feuillard peut être arrêté à tout moment et vous retournerez au menu principal.

2ème étape

Ouvrez la fenêtre coulissante (33a).
Après avoir ouvert la fenêtre,
« **3ème étape** » apparaît
automatiquement.

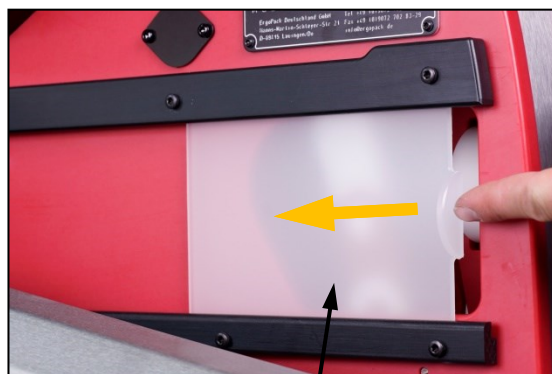

Fig. 33

33a

3ème étape

Abaissez la flasque rouge vers le
bas jusqu'à son arrêt final.



Fig. 34

Placez une nouvelle bobine sur la
flasque pour que le feillard se
déroule dans le sens inverse des
aiguilles d'une montre lorsque vous
regardez la bobine d'en haut (suivez
le sens des flèches)



Fig. 35



Important !

Attendez avant de retirer le feillard ou bandes adhésives qui
maintiennent le feillard sur le rouleau.

Repliez la flasque avec la bobine de feuillard à nouveau dans sa position verticale, comme indiqué sur la photo.



Fig. 36

Maintenant, retirez les bandes adhésives ou les feuillards fixant le feuillard sur la bobine.



Fig. 37



Attention !

Retirez complètement les bandes adhésives de la bobine. Des résidus d'adhésif restant sur la bobine peuvent s'incruster à l'intérieur du système de cerclage et provoquer des dysfonctionnements.

Soulevez le capot noir vers le haut, engagez le feillard à travers l'étrier de guidage ...



Fig. 38

... et par-dessus le galet d'entrée vers l'intérieur. Puis rabaissez le capot noir.



Fig. 39



Fig. 40

Après avoir appuyé sur « Suivant » sur l'écran tactile, vous terminez l'étape 3 et passez à l'étape 4.



Fig. 41

4ème étape

Appuyez du côté gauche sur la boucle de serrage situé dans le maillon rouge de la chaîne...



Fig. 42



Fig. 43

... puis engagez le feuillard de droite à gauche dans la fente de la boucle de serrage.



Fig. 44

Pour terminer la 4ème étape, la fenêtre coulissante doit être fermée.



Fig. 45

5ème étape

Appuyez sur le bouton « Positionnement de la lance chaîne » jusqu'à ce que la chaîne s'arrête automatiquement et que « **6ème étape** » apparaisse.



Fig. 46



Fig. 47



AVERTISSEMENT, risques de blessure !

Ne mettez jamais vos doigts entre les maillons de la chaîne.



6ème étape

Retirez le feuillard du dispositif de blocage du maillon rouge de la chaîne et tenez-le verticalement vers le haut, comme indiqué (Fig. 50).

Ensuite, appuyez sur le bouton « Rentrer chaîne » jusqu'à ce que la chaîne s'arrête et que « **7ème étape** » apparaisse.



Fig. 48



Fig. 50



Fig. 49



AVERTISSEMENT, risques de blessure !

Ne mettez jamais vos doigts entre les maillons de la chaîne.



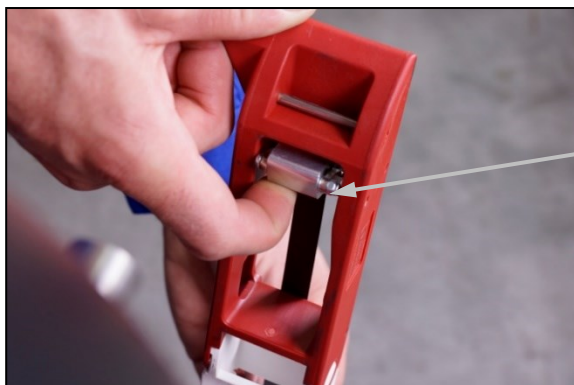

Fig. 51

7ème étape

Ouvrez le système de maintien du feuillard dans le maillon rouge de la tête chaîne en le poussant vers l'intérieur avec votre doigt. (Fig. 51)



Fig. 52

Engagez le feuillard par l'arrière à travers la tête de la chaîne (comme indiqué). Le feuillard doit passer entre les deux excentriques en aluminium.



AVERTISSEMENT, risques de blessure !

Ne mettez jamais vos doigts entre les maillons de la chaîne.





Fig. 53

Reculez complètement le sabot en appuyant sur le bouton « Rentrer la chaîne lance feuillard ».

Ensuite, vous retournerez au « **menu principal** ».



Attention !

Veillez à toujours maintenir le feuillard tendu pendant que la chaîne revient en arrière, de sorte que celui-ci ne rentre pas dans l'appareil.



Fig. 54

Placez le feuillard dépassant avec une boucle dans la petite fente sous la poignée gauche (comme indiqué).

7.12 Réglage de la largeur de la palette

1ère étape

Pour régler la bonne largeur de palette, appuyez sur le bouton « **Largeur de palette** » dans le menu principal.

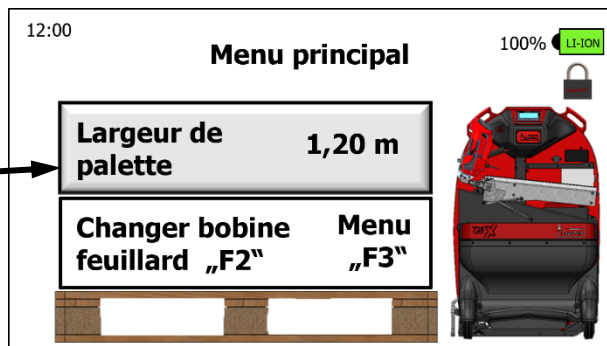

Fig. 55

2ème étape

Vous pouvez choisir la largeur requise de la palette à cercler parmi les largeurs de palette définies en usine.

Si la largeur de palette requise n'est pas répertoriée, vous pouvez régler l'un de ces boutons sur la largeur de palette requise.



Fig. 56

Pour modifier l'un des boutons sur la largeur de palette souhaitée, procédez comme suit : Appuyez sur le bouton modifier et maintenez-le enfoncé pendant environ 3 secondes. Vous pouvez ensuite définir la largeur de palette souhaitée par incréments de 10 cm (Fig. 57).

Dès que vous confirmez votre réglage avec « OK », cette nouvelle largeur de palette est enregistrée dans les largeurs de palette prédéfinies.

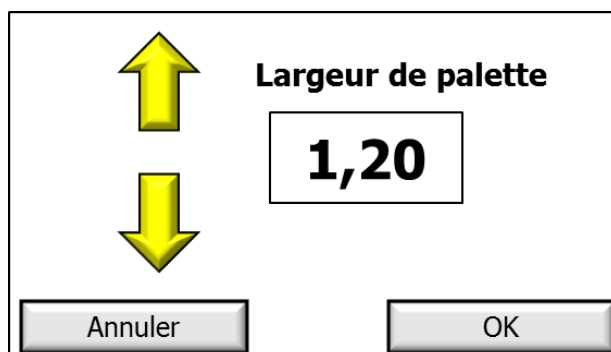

Fig. 57

Votre ErgoPack est prêt pour cercler.

8. Manipulation

8.1 Cerclage



Fig. 58

1ère étape

Placez l'ErgoPack à une distance d'environ 30 cm (D) devant la palette à cercler.

Si votre système est équipé d'un laser en option :

Alignez l'ErgoPack parallèlement à la palette de sorte que la ligne du laser suive le bord de la palette.



Fig. 59

2ème étape

Sortez la chaîne en poussant le joystick dans la direction « sortir ». Le sabot fait passer le feuillard sous la palette ...



Fig. 60

... et oriente la chaîne verticalement sur le côté opposé.



Fig. 61

Si la largeur de la palette est réglée correctement et le système de cerclage bien positionné, la distance entre la chaîne (verticale) et la palette est d'environ 10 cm.



Attention !

Appuyez sur le joystick jusqu'à ce que la chaîne apparaisse de l'autre côté et tombe dans votre direction. Relâchez le joystick pour qu'il repasse en position neutre (position centrale) et empêche la chaîne de sortir plus loin. Attrapez la chaîne comme indiqué sur la photo, sur la tête rouge de la chaîne. Ne laissez pas tomber la chaîne sur le colis !



Fig. 62

3ème étape

Tenez le feillard avec votre main gauche comme indiqué, directement au niveau de la tête de la chaîne ...



Fig. 63

... et faites rentrer la chaîne complètement en poussant le joystick dans le sens « Rentrer ».



Attention !

Maintenez le feillard toujours légèrement sous tension lorsque vous déplacez la chaîne vers l'arrière, afin d'éviter que des boucles ne se forment au niveau du sabot.

Les boucles peuvent entraîner des dysfonctionnements lors du retour de la chaîne.

4ème étape

Le bras lève-feuillard se soulève automatiquement lorsque le sabot rentre dans le système de cerclage.

Maintenant, vous devez relâcher le feuillard dans votre main gauche ; sinon le bras lève-feuillard ne pourra pas monter.

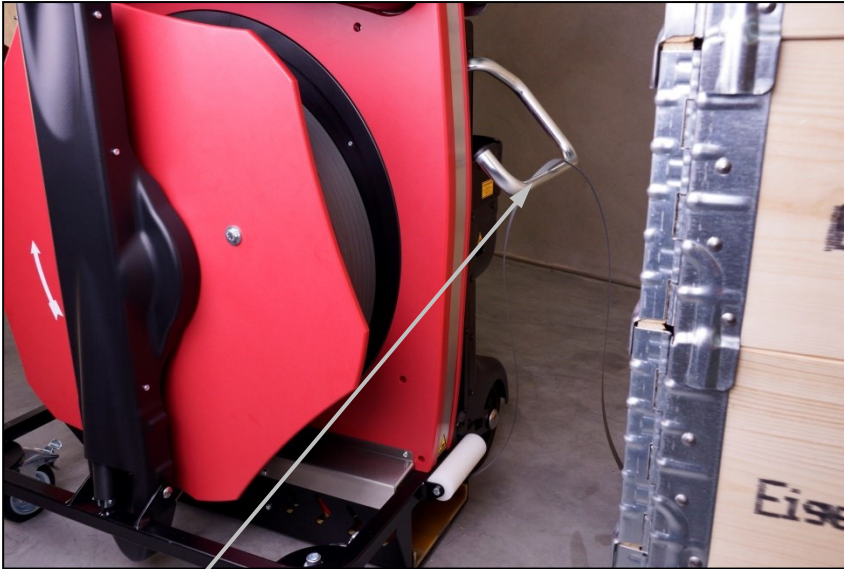

Fig. 64

Le bras lève-feuillard vous amène la deuxième extrémité du feuillard jusqu'à la hauteur de travail afin que vous puissiez la saisir sans vous pencher.

Ne relâchez le joystick enfoncé que lorsque le bras lève-feuillard est en position haute totale.

Le temps pendant lequel le bras lève-feuillard doit rester en position haute peut être réglé dans la « page 3 » du menu.



Attention !

Vous devez tenir le feuillard dans votre main sans serrer lorsque le bras lève feuillard se lève.

Le système de cerclage s'éteint automatiquement pour éviter tout dommage si vous ne lâchez pas le feuillard lorsque le bras lève-feuillard se lève.

Le bras lève-feuillard peut être relevé à nouveau en actionnant le joystick vers l'arrière.



Fig. 65

Si la longueur du feuillard n'est pas suffisante pour cercler, ne tirez pas le feuillard au niveau du bras lève-feuillard ...



Fig. 66

... mais à environ 10 cm en dessous de celui-ci. Tenez le feuillard avec la main entière et retirez-le du système de cerclage. **Vous devez simultanément relâcher la tension de l'extrémité de feuillard tenu dans l'autre main !**

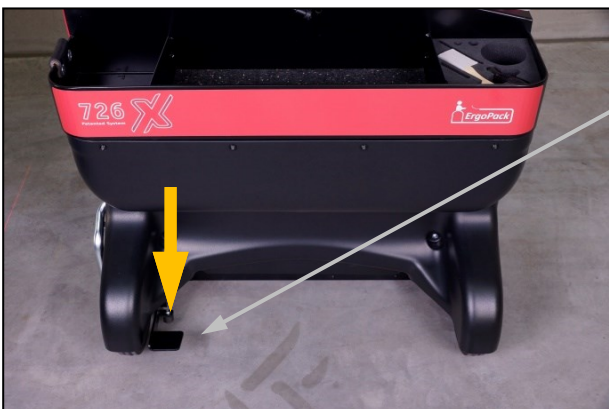

Fig. 67

En cas d'équipement avec débrayage du frein feuillard (optionnel) :

Avant de tirer le feuillard, appuyez sur la pédale située sur le côté gauche. Ainsi le frein du feuillard sera débrayé et la sortie du feuillard facilitée.

8.2 Tension et soudure de palettes de plus de 70 cm de haut

1ère étape

Cerclez la palette comme décrit dans la section 8.1.

2ème étape

Placez les 2 bandes de feillard l'une sur l'autre de sorte que l'extrémité du feillard soit en bas.



Fig. 68

3ème étape

Tenez ensuite les deux feillards comme indiqué avec **la main droite**.

L'extrémité du feillard doit être dans la main et ne pas dépasser !



Fig. 69

4ème étape

Poussez le combiné tendeur sertisseur vers la palette avec la main gauche et basculez-le simultanément vers l'avant de manière à ce qu'il soit parallèle au colis.

Tirez sur le levier pour ouvrir le serrage de feuillard.



Fig. 70

Glissez avec votre main droite le feuillard de haut en bas dans la fente du combiné tendeur sertisseur (similaire à une carte de crédit).

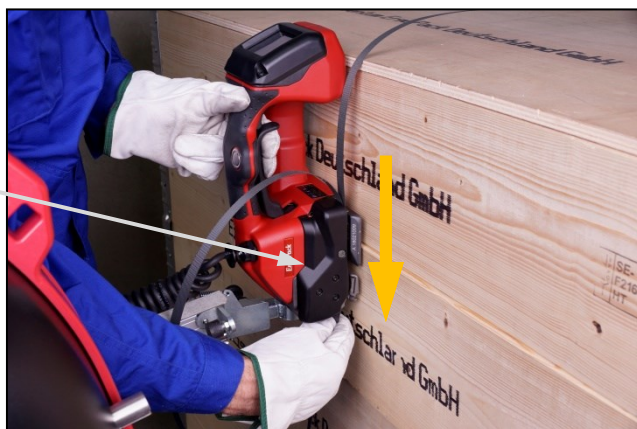

Fig. 71

Relâchez ensuite le levier.



Fig. 72

5ème étape

La tension et la soudure du feillard diffèrent selon le mode sélectionné (mode manuel, mode semi-automatique ou automatique*) (voir également la section 7.8).

5.1 Tension et soudure manuelles

Appuyez sur le bouton de tension (Fig. 73) jusqu'à ce que la force de tension réglée soit atteinte (voir aussi section 7.7).

Ensuite, appuyez sur le bouton de soudure rond (Fig. 74) pour souder les deux feillards et pour couper la partie supérieure.

5.2 Tension et soudure semi-automatiques

Appuyez sur le bouton de tension (Fig. 73) jusqu'à la force de tension prédéfinie soit atteinte.

Ensuite, les deux feillards seront automatiquement soudés et le feillard supérieur sera coupé.

Vous pouvez également souder manuellement à tout moment en appuyant sur le bouton de soudure, même si la force de tension prédéfinie n'a pas été atteinte.

5.3 Tension et soudure automatiques

En appuyant brièvement sur le bouton de tension, la fermeture (tension et soudure) sera activée. Une fois que la force de tension réglée est atteinte, les feillards seront automatiquement soudés et le feillard supérieur coupé.



Fig. 73

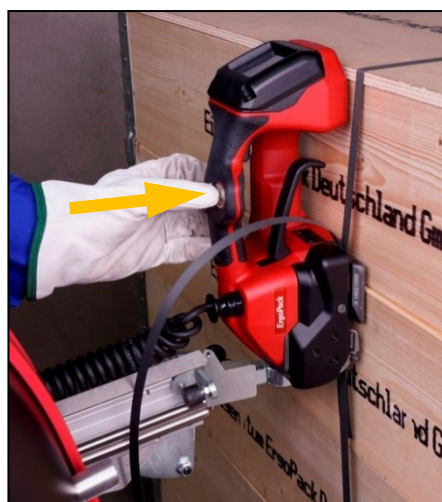

Fig. 74



AVERTISSEMENT !

Tension du feillard, risque de coincement et d'écrasement

Ne placez pas les mains ou d'autres parties du corps entre le feillard et le colis pendant le cerclage. Assurez-vous qu'il n'y a pas d'autre personne dans la zone de danger.

Pour un arrêt d'urgence en cas de danger (personne piégée) :

Pour relâcher la tension du feillard (avant la soudure), actionnez le levier. Après la soudure, coupez le feillard à l'aide d'un outil (pince, ciseaux).

Le processus de tension est terminé une fois que la barre d'indicateur est remplie.

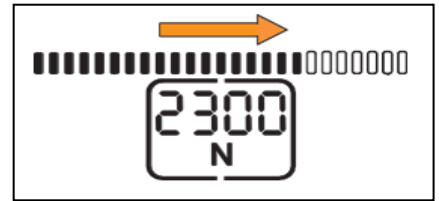

Fig. 75

Le processus de soudure est terminé une fois que l'indicateur de soudure est rempli complètement (1). L'indicateur redescend pendant le temps du refroidissement (2). Ensuite, l'appareil émet un bip sonore et l'affichage devient vert pour une seconde.

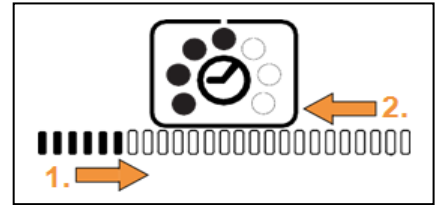

Fig. 76

6ème étape

Dès que le bip sonore retentit et l'affichage est vert, vous devez tirer le levier vers la poignée.



Attention !

Si après avoir appuyé sur le bouton de soudure, la soudure ne commence pas mais que le combiné tendeur sertisseur émet un bip sonore, le bouton de tension n'a pas été activé en premier.

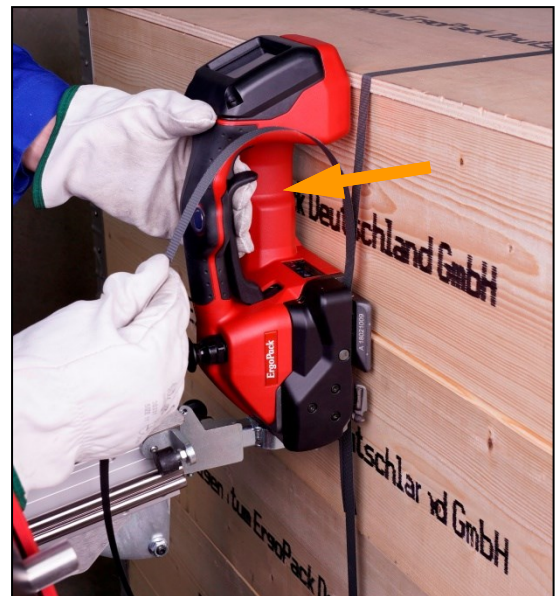

Fig. 77

7ème étape

Maintenant, pivotez le combiné tendeur sertisseur vers la gauche tout en maintenant le levier tiré.



Attention !

Il est recommandé de nettoyer le combiné tendeur sertisseur régulièrement (au moins une fois par jour) s'il y a beaucoup de déchets de feuillard. En particulier, la molette de tension et la contre molette doivent être contrôlées et maintenues propres. Voir section 10.10.

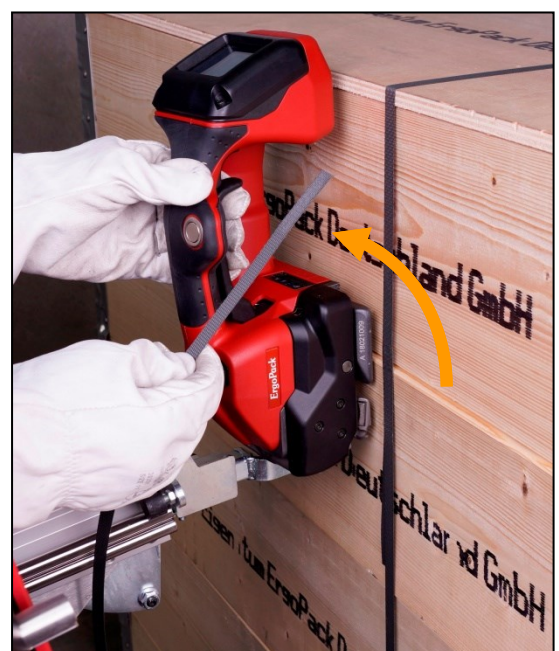
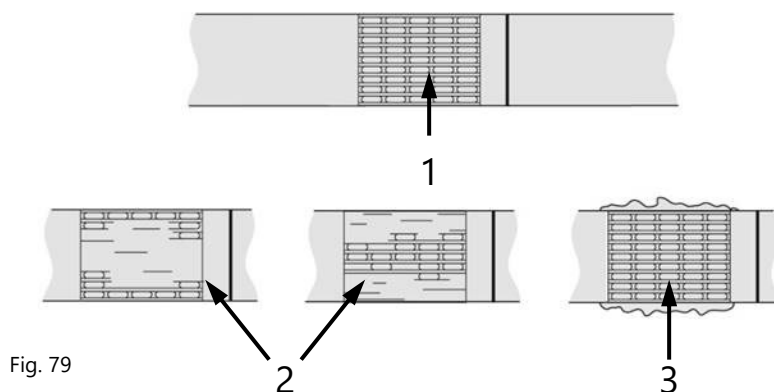

Fig. 78

8.3 Contrôle de soudure

Contrôlez la soudure régulièrement. En cas de feuillets mal soudés, le temps de soudure selon le paragraphe 7.10 doit être vérifié et modifié le cas échéant.



1 Bonne soudure : la totalité de la surface est soudée proprement sans qu'un surplus de feuillard sorte des 2 côtés.

2 Mauvaise soudure : la soudure n'est pas sur la totalité de la surface, le temps de soudure est trop court.

3 Mauvaise soudure : du feuillard en trop est pressé sur les côtés, le temps de soudure est trop long.



AVERTISSEMENT !

Un cerclage à la soudure défectueuse ne pourra pas supporter la charge du colis et pourrait conduire ainsi à des blessures.

Ne transportez et ne déplacez jamais un colis n'ayant pas été soudé correctement.

8.4 Tension et soudure de palettes de moins de 70 cm de haut



Fig. 80

1.Étape

Tirez sur la goupille noire du boulon d'arrêt. Ensuite, retirez le combiné tendeur sertisseur du support et placez-le sur le colis.

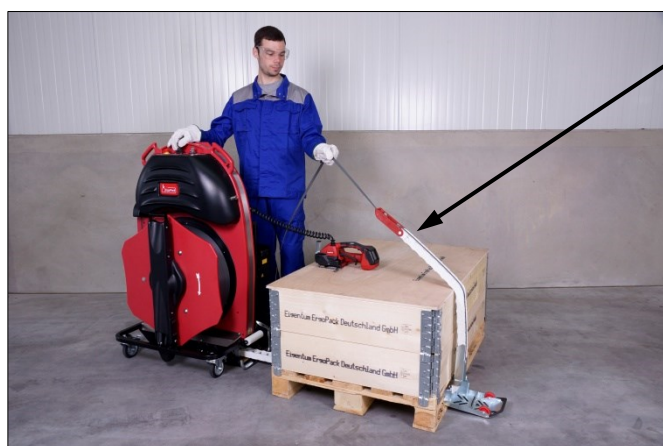

Fig. 81

2ème étape

Cerclez le colis comme décrit en section 8.1.



Fig. 82

3ème étape

Superposez les deux feuillards de manière à ce que l'extrémité du feuillard se trouve en dessous.

Actionnez le levier pour ouvrir la pince du combiné tendeur sertisseur.



Fig. 83

Introduisez les deux feuilards avec votre main droite dans la fente du combiné tendeur sertisseur de l'arrière vers l'avant en direction de l'opérateur.



Fig. 84

4ème étape

La tension et la soudure du feuillard diffèrent selon le mode sélectionné (mode manuel / semi-automatique ou automatique, voir section 7.8).



Fig. 85



Fig. 86

5ème étape

Dès que le signal retentit et que l'écran s'allume en vert, actionnez le levier vers la poignée et déplacez le combiné tendeur sertisseur vers la gauche.



Fig. 87

Si votre système de cerclage est équipé d'un Triplex Tool-Lift en option:

Tirez le combiné tendeur sertisseur horizontalement, inclinez-le de 90 ° en position horizontale et placez-le sur la palette. La tension et la soudure se déroulent exactement comme décrit dans les étapes précédentes.

9. Risques et Dangers



Attention : Rayon laser !

Un contact visuel direct avec le faisceau laser ou le rayonnement réfléchissant peut entraîner des lésions oculaires permanentes. Ne regardez jamais directement le laser.

Catégorie de laser 2

Puissance: 10 mW

DIN EN 60825-1: 2015-07

Longueur d'onde: 635 nm



AVERTISSEMENT :

Tension de feuillard, risque de coincement et d'écrasement

Ne placez pas les mains ou d'autres parties du corps entre le feuillard et le colis pendant le cerclage. Assurez-vous qu'il n'y a pas d'autre personne dans la zone dangereuse.

- **Pour un arrêt d'urgence en cas de danger (personne coincée) :** Pour relâcher la tension (avant la soudure), ouvrez le levier du combiné tendeur sertisseur.
- Après la soudure, coupez le feuillard avec un outil approprié (pince, ciseaux),



AVERTISSEMENT :

Les risques suivants peuvent entraîner des blessures graves ou la mort.

Zone ATEX, risque d'explosion

Le système de cerclage ne doit pas être utilisé dans des zones ATEX.

Risque d'explosion ou d'incendie si la batterie Li-ion est endommagée

Les batteries endommagées peuvent brûler ou exploser. N'utilisez jamais de batteries tombées ou endommagées.

Choc électrique

Le cerclage crée des charges électrostatiques. Celles-ci peuvent se décharger sur l'utilisateur. Le système de cerclage ne convient donc pas à une utilisation par des personnes portant des implants tels que stimulateurs cardiaques ou défibrillateurs.



AVERTISSEMENT !

Les dangers suivants peuvent entraîner des blessures graves:

Chaîne, risque de blessures

Lorsque la chaîne se monte vers le haut du côté opposé de la palette, elle tombe vers l'opérateur sous son propre poids.

Utilisée sans faire attention, la chaîne peut tomber sur la tête de l'opérateur et causer des blessures.

Lorsque vous utilisez le système, faites attention, soyez concentré et attrapez la chaîne quand elle tombe vers la direction de l'opérateur.

Un cerclage soudé inadéquat ne peut pas sécuriser le chargement et peut donc entraîner des blessures.

Ne jamais transporter ou déplacer des marchandises cerclées avec une soudure incorrecte.

Rupture de feuillard, risque de blessure

Sous tension, le feuillard peut se briser et se déchirer. Ne restez pas dans l'alignement du feuillard et portez des lunettes de protection.

Extrémités du feuillard qui se détachent, risque de blessure

Lorsque vous coupez le feuillard, tenez la partie supérieure en étant à côté. Ne restez pas dans l'alignement du feuillard et portez des lunettes de protection.

Chaîne, risque de chutes

Lorsque vous stationnez la machine de cerclage, la chaîne doit être entièrement rangée à l'intérieur du système. Le sabot ne doit pas dépasser.

Déchets de feuillard, risque de chutes

Assurez-vous que les morceaux découpés de feuillard, éventuellement présents, soient ramassés rapidement.

Combiné tendeur sertisseur et tête de chaîne, risque d'écrasement

Ne mettez pas vos doigts au niveau de la molette de tension du combiné tendeur sertisseur ni de la tête de chaîne !

Sabot, risque d'écrasement

Il existe un risque d'écrasement particulièrement autour du sabot.



AVERTISSEMENT !

Les dangers suivants peuvent entraîner des blessures graves:

Zone dangereuse, risque d'écrasement et de blessure

Assurez-vous avant chaque cycle de cerclage que personne ne se trouve dans la zone dangereuse (en particulier celle de la chaîne) et que personne ne peut pénétrer dans cette zone. Cela est valable en particulier pour la zone avec une visibilité limitée ou mauvaise sur le côté opposé de la palette (vue des opérateurs). Pendant le cerclage, il ne doit y avoir aucune main ou autre partie du corps entre le feillard et le colis.

Source d'alimentation, risque de blessure

Avant tout entretien et travaux de maintenance : Eteignez la machine de cerclage en appuyant sur l'interrupteur « OFF ». Retirez la clé de l'interrupteur principal ainsi que la batterie Li-ion du système de cerclage.



Attention !

Les dangers suivants peuvent entraîner des blessures légères ou modérées :

Rouleau de feillard, risque de blessure

Lors du remplacement de la bobine, 2 personnes doivent la transporter et la soulever si le poids du rouleau est égal ou supérieur à 20 kg.

Danger de basculement

Les palettes doivent, dans la mesure du possible, être placées dans des zones à surface plane. Lors de l'utilisation du système de cerclage sur des surfaces inclinées, après le positionnement et avant le cerclage, les freins des roulettes pivotantes du côté du feillard doivent être bloqués.



Attention !

Évitez les dommages sur le système de cerclage:

Dégâts d'eau

Pour nettoyer le système de cerclage, n'utilisez ni eau ni vapeur.

Inspection visuelle

Avant d'utiliser le système de cerclage pour la première fois, une inspection visuelle des dommages externes doit être effectuée.

Utilisez uniquement des pièces de rechange d'origine ErgoPack !

La garantie et la responsabilité deviennent nulles si d'autres pièces que celles d'ErgoPack sont utilisées.

9.1 Informations pour l'urgence

9.1.1 Mesures de premiers secours

Les symptômes causés par les gaz de combustion ou les fuites de fluides nécessitent une attention médicale.

Après l'inhalation

Quittez immédiatement la zone concernée. Sortez à l'air frais. Consultez un médecin.

En cas de contact avec la peau

Enlevez immédiatement les particules solides. Rincez les zones affectées avec beaucoup d'eau pendant au moins 15 minutes. Puis tamponnez doucement la zone cutanée affectée. Ne frottez pas pour la sécher. Déshabillez immédiatement les vêtements contaminés. En cas de rougeur ou d'anomalie, consultez un médecin.

En cas de contact avec les yeux

Rincez les yeux avec précaution avec beaucoup d'eau pendant au moins 15 minutes. Protégez l'œil non affecté. Consultez un médecin.

Après l'ingestion

Buvez beaucoup de lait ou d'eau et provoquez des vomissements. Consultez un médecin.

9.1.2 Mesures de lutte contre l'incendie



AVERTISSEMENT !

L'inhalation de vapeurs peut provoquer une intoxication.

- ▶ Mettez-vous du côté du feu d'où vient le vent.
- ▶ Utiliser une protection respiratoire si possible.

1. Si possible, retirez avec précaution la batterie Li-ion du système de cerclage.
2. Évacuez toutes les personnes de la zone immédiate de l'incendie.
3. Utilisez beaucoup d'eau ou des extincteurs de classe D pour combattre l'incendie.
4. Alertez les pompiers si le feu ne peut être combattu par vous-même ou s'il devient incontrôlable.

10. Entretien et réparation

Votre ErgoPack est composé d'acier galvanisé, d'acier peint ou revêtu de poudre, d'acier inoxydable et de plastique hautement résistant à l'usure. Il ne nécessite pratiquement aucun entretien.

Nettoyez l'extérieur de l'ErgoPack avec un chiffon humide s'il est extrêmement sale.



AVERTISSEMENT !

Lors de tous les travaux de maintenance et d'entretien, de réparation, le système de cerclage doit être éteint en appuyant sur l'interrupteur « OFF ». Retirez la clé de l'interrupteur principal ainsi que la batterie Li-ion du système de cerclage.

10.1 Nettoyage de la chaîne lance feuillard

Nettoyez la chaîne lance feuillard avec de l'acétone ou du pétrole. Portez toujours un équipement de protection approprié pendant le nettoyage.



Attention !

Ne faites pas tremper la chaîne dans un produit décapant.
N'utilisez en aucun cas des lubrifiants tels que graisse ou huile !

10.2 Remplacement de la chaîne lance feuillard

1ère étape

Coupez le feuillard situé devant le rouleau blanc et maintenez-le avec un ruban adhésif.

Retirez le bout du feuillard resté dans la tête de chaîne et jetez-le.



Fig. 88

2ème étape

(Il y a 2 options)

Option 1

Réglez la largeur de la palette sur 1 m et sortez la chaîne lance feuillard jusqu'à ce que le sabot se redresse à 90° et se verrouille dans cette position.



Fig. 89

Ensuite, éteignez le système de cerclage en appuyant sur le bouton OFF et retirez la batterie Li-ion du système de cerclage. Pour ce faire, vous devez ouvrir le carter du compartiment à batteries (en tirant comme représenté). (Fig. 90)



Fig. 90

Option 2

Eteignez le système de cerclage en appuyant sur le bouton OFF et retirez la batterie Li-ion du système de cerclage. Pour ce faire, vous devez ouvrir le carter du compartiment à batteries (en tirant comme représenté). (Fig. 90)

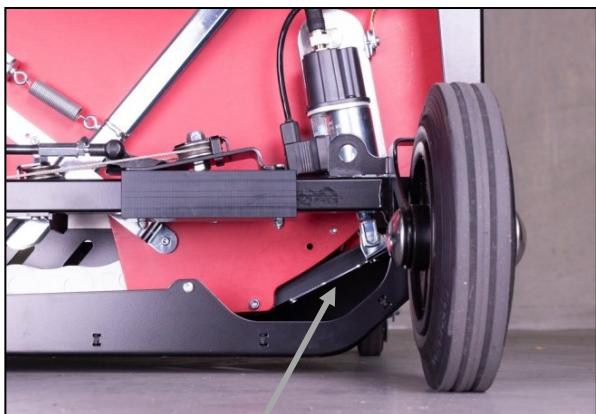

Fig. 91

91a

Une deuxième personne appuie vers le bas sur la « bascule » de l'unité de verrouillage (91a), qui est reliée à l'électro-aimant. Simultanément, l'autre personne tire le sabot du système de cerclage conformément à la Fig.93.

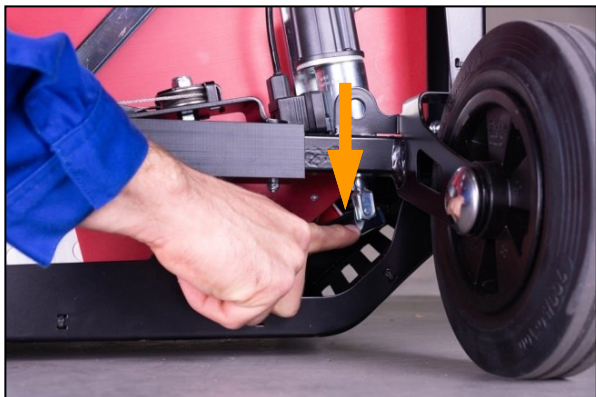

Fig. 92

Maintenant sortez le sabot d'environ 1 mètre et pliez le vers le haut. (Fig. 94)



Fig. 93

3ème étape

Tirez la chaîne hors du système de cerclage comme indiqué et enroulez-la.



Fig. 94

4ème étape

Repoussez la nouvelle chaîne dans l'ordre inverse du retrait.



Fig. 95

En poussant l'extrémité de la chaîne dans le système, les maillons prétensionnés par un ressort (Fig. 96) doivent être alignés droit (Fig. 97).

Appuyez sur les maillons de la chaîne avec votre doigt et poussez-les dans le système de cerclage...



Fig. 96



Fig. 97

... afin que l'extrémité de la chaîne puisse être insérée dans la rainure de la chaîne lance feuillard (Fig. 100) dans la partie centrale du système de cerclage (Fig. 98)...



Fig. 98

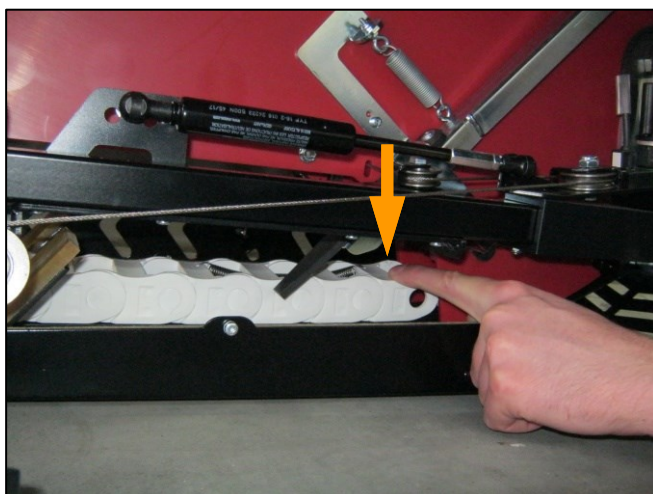

Fig. 99

...les maillons de chaîne pré-tensionnés doivent être poussés vers le bas avec votre doigt (Fig. 99) également.

Rainure de la chaîne



Fig. 100

5ème étape

Mettez le système de cerclage en service conformément à la section 7.

10.3 Remplacement du sabot

1ère étape

Coupez le feuillard situé devant le rouleau blanc et maintenez-le à l'aide d'une bande adhésive. Retirez le bout de feuillard resté dans le système par la tête de la chaîne et jetez-le.



Fig. 101

2ème étape

Réglez la largeur de la palette à 1 mètre et sortez la chaîne...



Fig. 102

...jusqu'à environ 60 cm de la chaîne se trouve dans une position verticale. Ensuite, éteignez le système de cerclage en appuyant sur le bouton OFF et retirez la batterie Li-ion du système de cerclage.



Fig. 103

3ème étape

Poussez un tournevis (largeur de lame 5,5 mm) entre les ailes de deux maillons de chaîne...

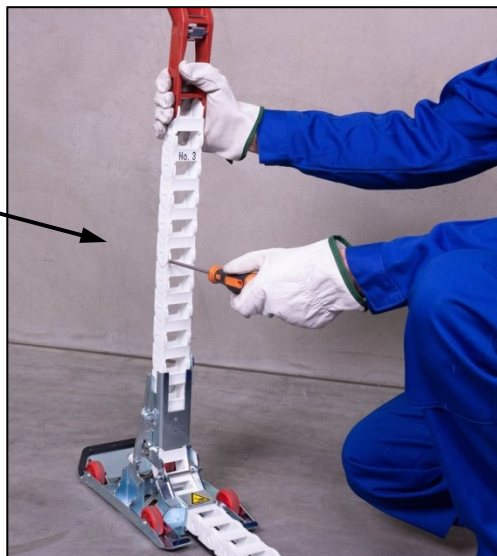

Fig. 104

... et faites pivoter la chaîne sur le côté en tournant le tournevis avec précaution...



Fig. 105

... jusqu'à ce que les deux maillons soient complètement séparés.

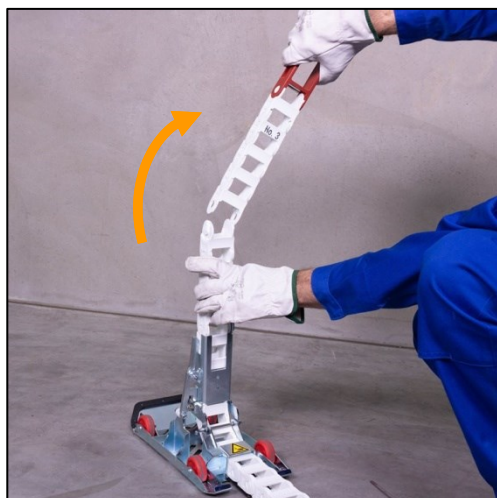

Fig. 106

4ème étape

Poussez manuellement la chaîne lance feuillard dans le système de cerclage jusqu'à ce qu'elle soit complètement sortie du sabot.

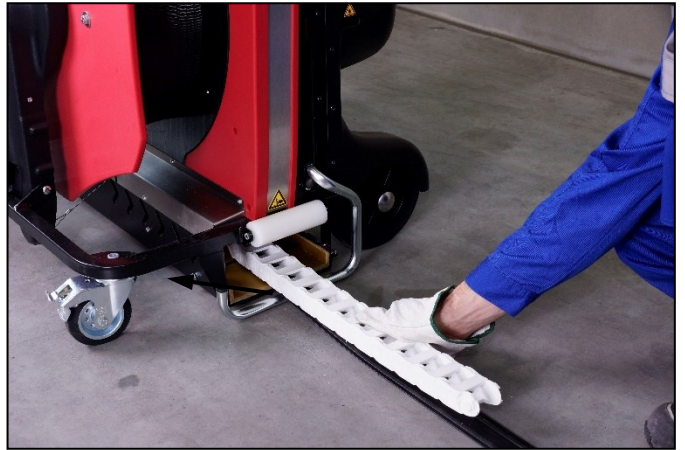

Fig. 107

5ème étape

Placez le sabot sur le dessus comme illustré et utilisez un tournevis pour dévisser les deux vis de la sangle noire ou blanche.



Fig. 108

6ème étape

L'installation du sabot se fait dans l'ordre inverse du démontage.



Attention !

Les deux vis de la sangle noire ou blanche doivent être sécurisées à l'aide d'une colle frein filet de résistance moyenne.

10.4 Remplacement d'un maillon de la chaîne

En cas de rupture d'un maillon, la chaîne peut être sectionnée en deux parties, comme indiqué au paragraphe 10.2, et le maillon défectueux peut être remplacé.

Un maillon défectueux peut être enlevé sans obligatoirement le remplacer par un nouveau.



Attention !

Après avoir retiré le maillon de la chaîne, le système de cerclage doit être redémarré. Après chaque redémarrage, la commande se règle automatiquement sur la position zéro correcte conformément au point 8.4.



Important !

Comme la carte électronique ignore que la chaîne est plus courte, il peut arriver que lorsqu'on fait sortir la chaîne complètement, celle-ci sort du pignon moteur.

Cela peut provoquer un dysfonctionnement et les maillons manquants doivent être remplacés dès que possible.

10.5 Remplacement de la sangle noire

1ère étape (démontage)

Effectuez les étapes 1 à 5 énumérées au point 10.3 et passez à l'étape 2.

2ème étape

Ouvrez le carter « compartiment de la batterie » comme décrit au point 7.2 (chargement de la batterie Li-ion). Maintenant, déverrouillez la goupille de verrouillage à billes en appuyant sur le bouton de déverrouillage et retirez-la de la flasque.

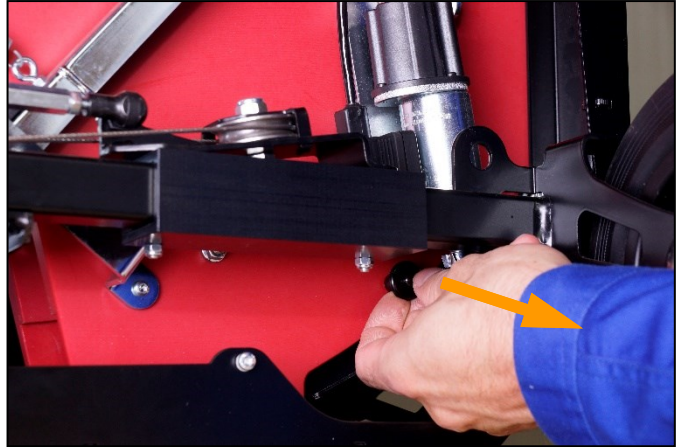

Fig. 109

3ème étape

Une deuxième personne appuie vers le bas sur la « bascule » de l'unité de verrouillage qui est reliée à la serrure à aimant par l'intermédiaire du boulon à ressort rabattable. Simultanément, l'autre personne retire la sangle noir ou blanc du système de cerclage.



Fig. 110

4ème étape (installation)

Enfoncez la chaîne à fond dans le système de cerclage de manière à voir la rainure de guidage de la sangle noire ou blanche.

5ème étape

Poussez la nouvelle sangle dans la petite rainure située sous la rainure de la chaîne.

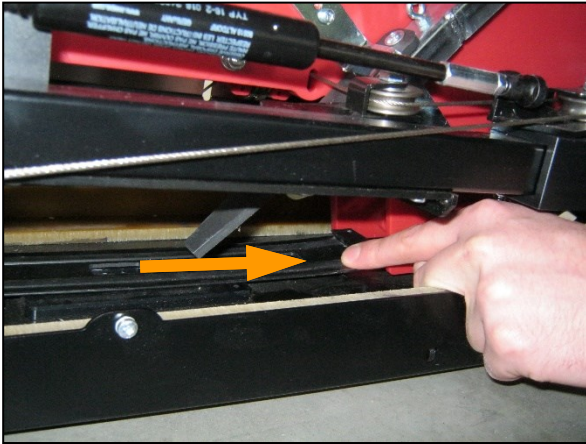

Fig. 111

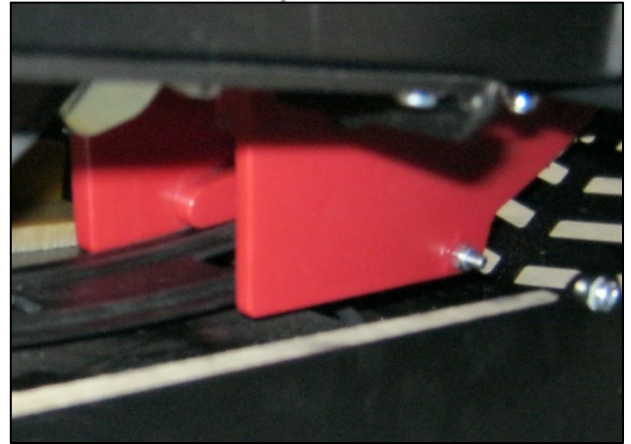

Fig. 112



Attention !

Assurez-vous que la sangle noire ou blanche est insérée dans la rainure inférieure et non pas dans la rainure de la chaîne lance feuillard au-dessus.

6ème étape

La réinstallation ultérieure est effectuée dans l'ordre inverse du démontage.

10.6 Remplacement du combiné tendeur sertisseur



AVERTISSEMENT !

Une manipulation incorrecte des composants électroniques peut entraîner un défaut ou un dysfonctionnement du système de cerclage.

1. Pour éviter tout risque de décharges sur les composants électroniques pendant les travaux d'entretien, la personne qui effectue l'entretien doit se décharger (par exemple en touchant un tuyau d'eau).
2. Respectez la séquence de montage et de démontage afin d'être en mesure de décharger les charges électrostatiques en toute sécurité.

1ère étape

Tirez le Tool-Lift vers l'avant de manière à pouvoir démonter le carter « écran ».



Fig. 113

2ème étape

Retirez le carter « écran » du module de commande en tirant sur les trous de poignée en diagonale vers le bas. (le carter est tenu par des aimants).



Fig. 114

3ème étape

Déverrouillez l'anneau de blocage rouge sur le connecteur du câble du combiné tendeur sertisseur en le tournant dans le sens inverse des aiguilles d'une montre.
Retirez le connecteur rouge,

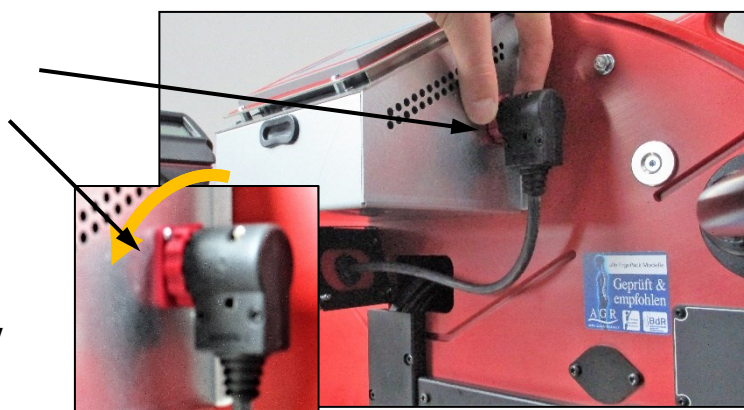

Fig. 115

4ème étape

Enlevez les 4 vis du couvercle en métal rouge sur le support du câble en spirale.



Fig. 116

5ème étape

Tirez le câble avec la prise à travers l'ouverture dans le support du câble en spirale.



Fig. 117

6ème étape

Enlevez la goupille d'arrêt de déverrouillage du combiné tendeur sertisseur et ôtez le combiné.



Fig. 118

Si votre système de cerclage est équipé d'un Triplex Tool-Lift en option :

Enlevez les deux vis M5 (Clé Allen de 4 mm). Ces vis sont sécurisées avec des rondelles frein (les rondelles peuvent être réutilisées).

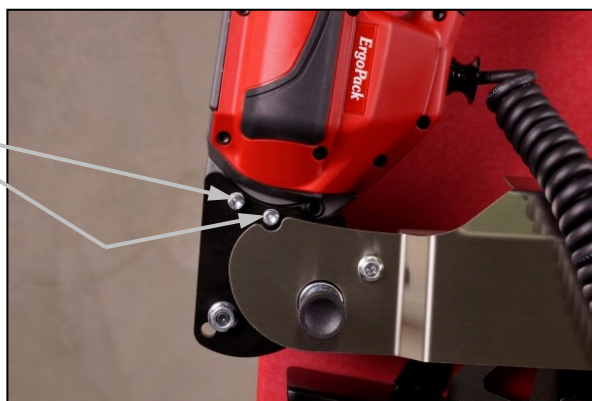

Fig. 119

7ème étape

Le remontage du combiné tendeur sertisseur s'effectue en sens inverse du démontage. Lorsque vous montez le carter « écran », veillez à bien l'engager au niveau de l'affichage puis tout au long de la rainure.



Attention !

Lors du remontage du combiné tendeur sertisseur assurez-vous que les dents larges des deux rondelles soient emboîtées les unes dans les autres (Fig. 120).

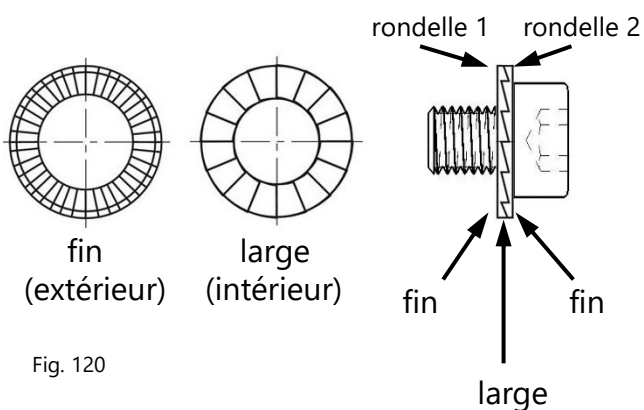

Fig. 120

10.7 Remplacement de la boîte de contrôle de la joystick



AVERTISSEMENT !

Une manipulation incorrecte des composants électroniques peut entraîner un défaut ou un dysfonctionnement du système de cerclage.

1. Pour éviter tout risque de décharges sur les composants électroniques pendant les travaux d'entretien, la personne qui effectue l'entretien doit se décharger (par exemple en touchant un tuyau d'eau).
2. Respectez la séquence de montage et de démontage afin d'être en mesure de décharger les charges électrostatiques en toute sécurité.

1ère étape

Coupez le feuillard situé devant le rouleau blanc et fixez-le à l'aide d'une bande adhésive.

Retirez le feuillard restant dans le système à travers la tête de la chaîne et jetez-le.



Fig. 121

2ème étape

Rabattez le flanc rouge à l'horizontale.



Fig. 122

3ème étape

Retirez le carter « joystick » en tirant sur la poignée, située sur la face inférieure (le carter est tenu par des aimants).



Fig. 123

4ème étape

Repliez le flanc rouge pivotant à la verticale.



Fig. 124

5ème étape

Débranchez d'abord les fiches du câble d'alimentation, puis les deux câbles du moteur du côté opposé et enfin toutes les autres fiches.



Attention !

Les prises sont sécurisées avec une douille à vis qui doit être déverrouillée en la tournant dans le sens inverse des aiguilles d'une montre. Ne retirez pas les prises avant d'avoir déverrouillé les douilles.

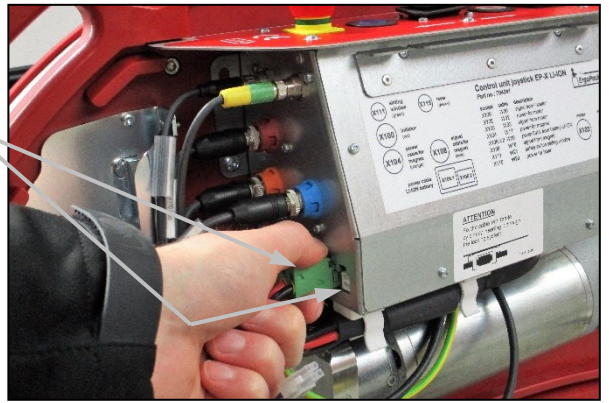

Fig. 125

6ème étape

Détachez le câble d'alimentation de son support sur la face inférieure du module de commande.

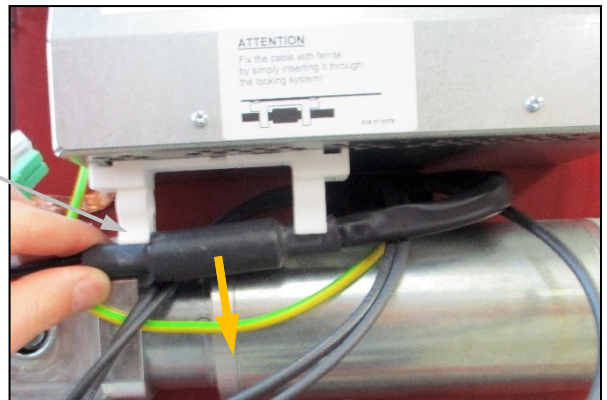

Fig. 126

7 ème étape

Retirez les 4 vis situées sur les côtés du module de commande.

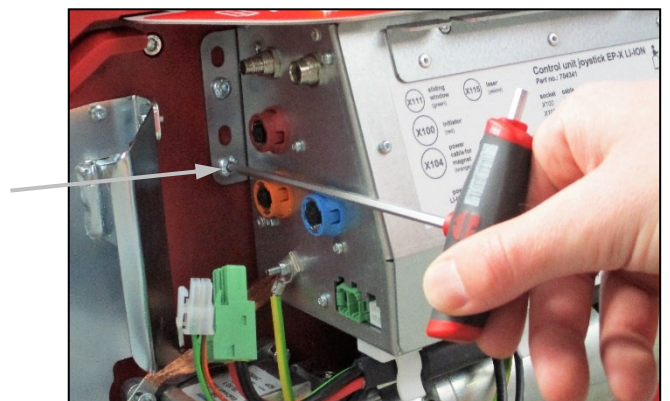

Fig. 127

8 ème étape

Débranchez maintenant avec précaution les fiches à l'arrière du module de commande..



Attention !

Débranchez le câble de masse (vert-jaune) en dernier.

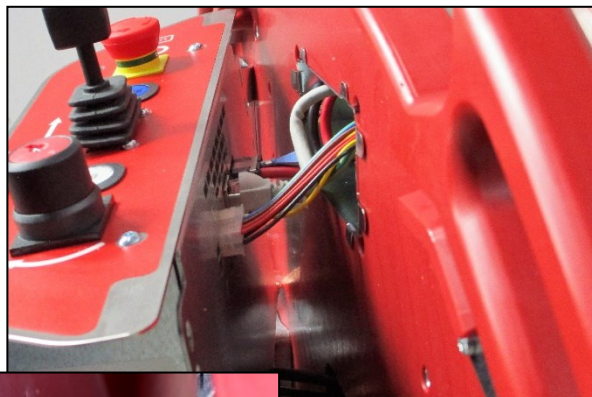
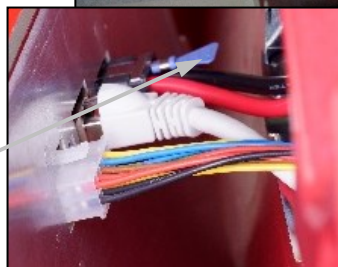

Fig. 128



Attention !

Pour débrancher la prise du câble noir/rouge, vous devez tirer sur le rabat bleu de la prise.

9 ème étape

Desserrez l'écrou du boulon de mise à la terre/boulon fileté, puis retirez le câble de masse et la tresse de masse.

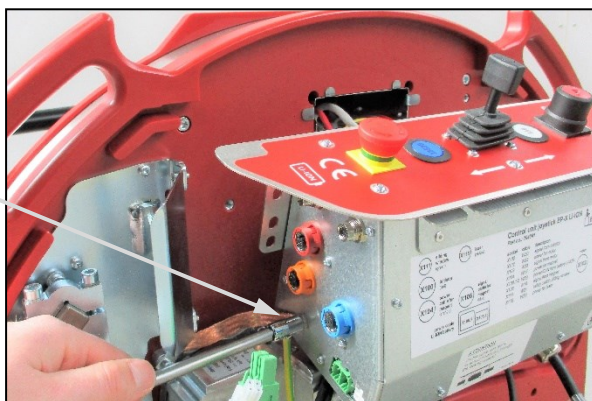

Fig. 129

10 ème étape

L'installation du module de commande se fait dans l'ordre inverse du démontage. Lors du raccordement des câbles, tenez toujours compte des informations figurant sur l'autocollant (130a) situé à l'avant du module.

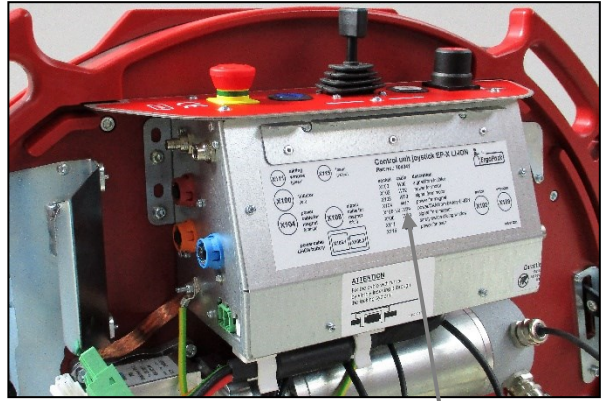

Fig. 130

130a



Attention !

Les fiches de raccordement sont positionnées les unes contre les autres à travers un nez en plastique et une encoche. Lorsque vous avez trouvé la bonne position, connectez la prise et sécurisez-la à l'aide de la douille à vis. Cette douille à vis doit être fermée en la tournant dans le sens des aiguilles d'une montre. Seulement ainsi, la connexion sera assurée.

10.8 Remplacement de la boîte de contrôle de l'écran



AVERTISSEMENT !

Une manipulation incorrecte des composants électroniques peut entraîner un défaut ou un dysfonctionnement du système de cerclage.

1. Pour éviter tout risque de décharges sur les composants électroniques pendant les travaux d'entretien, la personne qui effectue l'entretien doit se décharger (par exemple en touchant un tuyau d'eau).
2. Respectez la séquence de montage et de démontage afin d'être en mesure de décharger les charges électrostatiques en toute sécurité.

1ère étape

Tout d'abord, enlevez le module de commande joystick comme décrit dans section 10.7.

2ème étape

Tirez le Tool-Lift vers l'avant de manière à pouvoir démonter le carter « écran ».



Fig. 131

3ème étape

Retirez le carter « écran » en tirant la poignée en diagonale vers le bas. (Le carter est tenu par des aimants).



Fig. 132

4ème étape

Déverrouillez l'anneau d'arrêt rouge sur la prise du câble du combiné tendeur sertisseur en le tournant dans le sens inverse des aiguilles d'une montre. Retirez la prise.

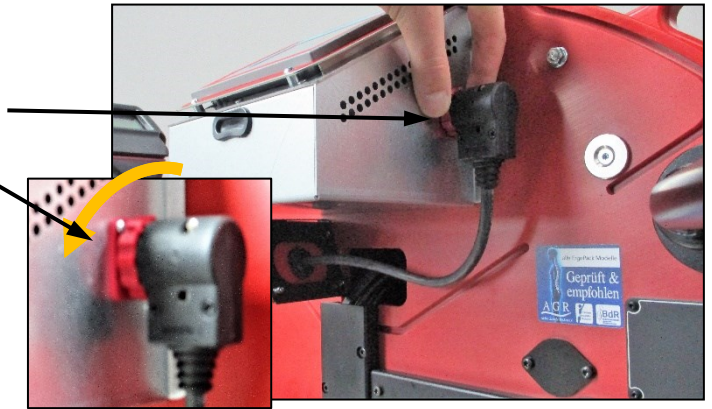

Fig. 133

5ème étape

Enlevez les 4 vis sur les côtés du module de commande et...

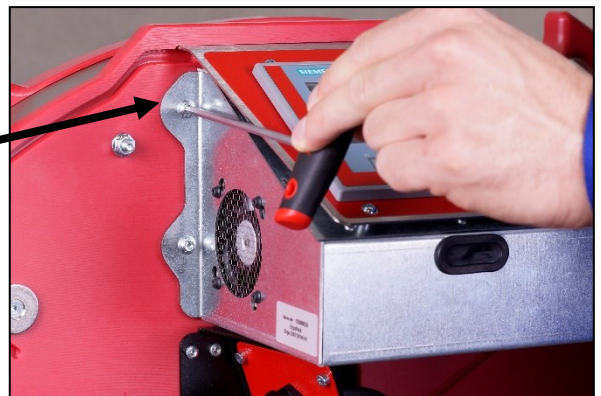

Fig. 134

... retirez le module en tirant les câbles avec précaution à travers la gaine de câble.

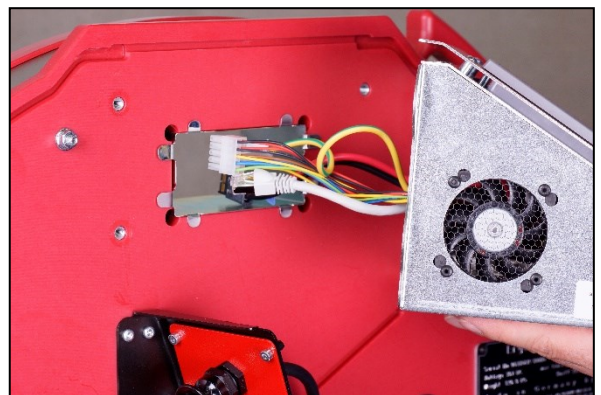

Fig. 135

6ème étape

L'installation du module de commande se fait dans l'ordre inverse du démontage.

10.9 Remplacement du moteur



AVERTISSEMENT !

Une manipulation incorrecte des composants électroniques peut entraîner un défaut ou un dysfonctionnement du système de cerclage.

1. Pour éviter tout risque de décharges sur les composants électroniques pendant les travaux d'entretien, la personne qui effectue l'entretien doit se décharger (par exemple en touchant un tuyau d'eau).
2. Respectez la séquence de montage et de démontage afin d'être en mesure de décharger les charges électrostatiques en toute sécurité.

1ère étape

Coupez le feillard situé devant le rouleau blanc et maintenez-le à l'aide d'une bande adhésive. Retirez le feillard restant dans le système à travers la tête de la chaîne et jetez-le.



Fig. 136

2ème étape

Rabattez le flanc rouge vers le bas, à l'horizontal.



Fig. 137

3ème étape

Retirez le carter « joystick » en tirant sur la poignée (le carter est tenu par des aimants).



Fig. 138

4ème étape

Rabattez le flanc rouge à la vertical.



Fig. 139

5ème étape

Dévisser les deux bouchons guidés vers le moteur du côté droit de l'unité « joystick » du boîtier de commande.



Attention !

Les prises sont sécurisées à l'aide d'une douille à vis qui doit être déverrouillée en la tournant dans le sens inverse des aiguilles d'une montre. Ne retirez pas la prise au préalable.

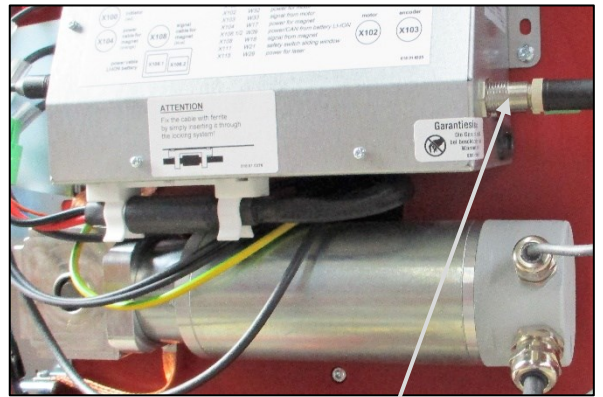

Fig. 140



Fig. 141

6ème étape

Retirez d'abord les 3 vis (142a) de la plaque de support du moteur, puis la vis avec la tresse de masse (142b) et ...

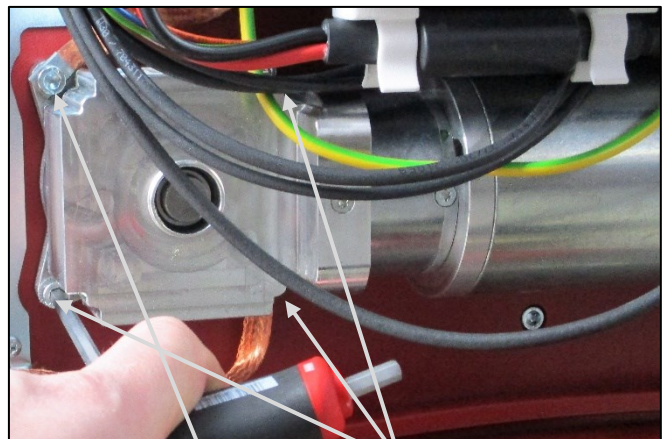

Fig. 142

142b

142a

... retirez maintenant le moteur avec précaution. Veillez à ne pas perdre la clavette (143a).

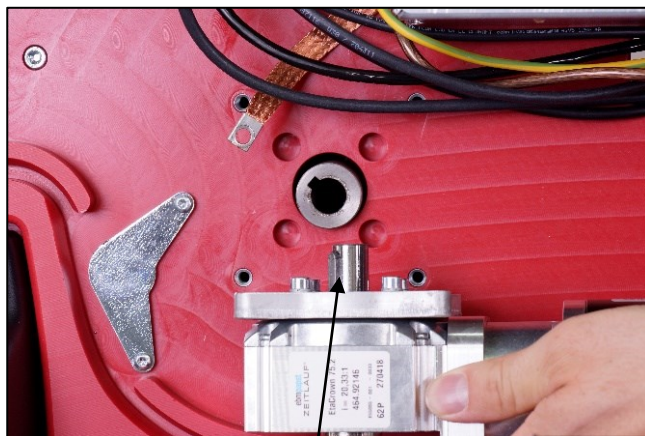

Fig. 143

143a

7ème étape

L'installation du moteur se fait dans le sens inverse du démontage.



Attention !

Les fiches de raccordement sont positionnées l'une contre l'autre à travers un nez en plastique et une encoche. Lorsque vous avez trouvé la bonne position, connectez la prise et sécurisez-la à l'aide de la douille à vis. Cette douille à vis doit être fermée en la tournant dans le sens des aiguilles d'une montre. Seulement ainsi la connexion sera assurée.

La clavette située à la sortie du moteur doit être positionnée exactement dans la rainure de l'arbre.

10.10 Nettoyer/remplacer la molette sur le combiné tendeur sertisseur

Nettoyer la molette sans la démonter

- Dans le capot de protection se trouve un trou (144a) sous le moteur. La molette et la contre molette peuvent être nettoyées à l'air comprimé à travers ce trou.
- En cas de fort encrassement de la denture, la molette de tension doit être démontée.



Fig. 144

144a



AVERTISSEMENT !

Portez des lunettes de protection lors du nettoyage à l'air comprimé !

Nettoyage de la molette avec démontage et remplacement de la molette

- Dévissez les 4 vis cylindriques (4), et retirez la cale (5) et le capot (3)
- Retirez prudemment la molette de tension. (1)
- Retirez le roulement à billes (2)
- Nettoyez la molette de tension avec un compresseur d'air (portez des lunettes des protection).
- En cas de fort encrassement de la denture : nettoyez soigneusement la molette avec la brosse métallique jointe.
- Vérifiez si la molette de tension présente des signes d'usure. Si plusieurs dents sont usées, remplacez la molette de tension (observez le sens de rotation, voir flèche)

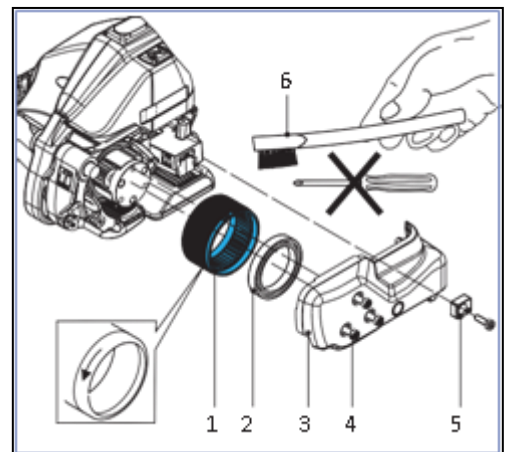

Fig. 145

- Le remontage se fait dans le sens inverse du démontage.
- Graissez légèrement la denture intérieure de la molette avec de la graisse GBU Y 131 (Microlube).



Attention !

La molette est très sensible au contact avec des objets durs, en particulier des objets métalliques. En aucun cas, n'utilisez un objet dur pour le nettoyage comme par exemple un tournevis. La molette de tension ne doit pas être nettoyée lorsqu'elle est en rotation. Risque de rupture des dents !

10.11 Nettoyer/remplacer la contre-molette sur le combiné tendeur sertisseur



AVERTISSEMENT !

Portez des lunettes de protection lors du nettoyage à l'air comprimé !

- Dévissez la vis à tête (1).
- Tirez le levier de bascule et retirez la plaque dentée. (2)
- Nettoyez la contre-molette avec de l'air comprimé .

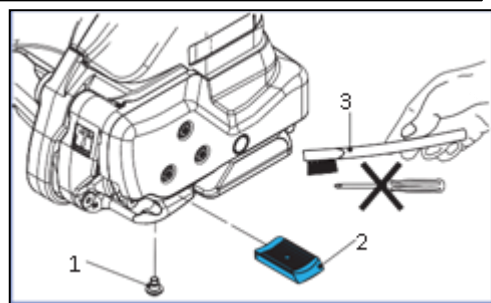

Fig. 146

- En cas de fort encrassement de la denture : nettoyez soigneusement la contre-molette avec la brosse métallique jointe.
- Vérifiez si la contre-molette présente des dents usées. Si besoin, remplacez-la.
- L'installation est effectuée dans l'ordre inverse du démontage.
- Sécurisez la vis à tête cylindrique (1) avec un vernis de blocage « moyennement serré ».



Attention !

La contre-molette (2) doit être placée de sorte qu'elle soit mobile dans la bascule !

10.12 Remplacer le couteau sur le combiné tendeur sertisseur

- Dévissez les 4 vis cylindriques (3), retirez la cale (4) et le capot (2).
- Dévissez la vis à tête (5), faites attention de ne pas perdre le ressort à pression, retirez le couteau (1) avec la douille à épaulement (6) et procédez au remplacement

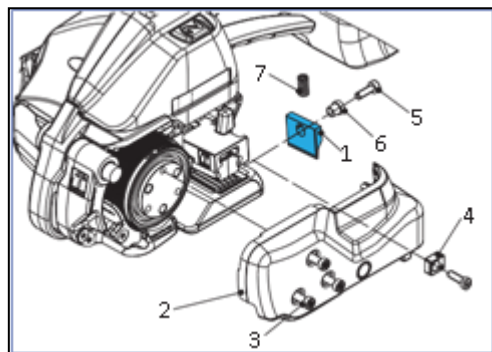

Fig. 147

- Le remontage se fait dans l'ordre inverse du démontage
- Avant le montage du couteau (1), vérifiez que le ressort de pression (7) situé au dessus du couteau est mis en place.
- Sécurisez la vis à tête (5) avec un vernis de blocage « moyennement serré ».

10.13 Messages d'erreur et nettoyage de la batterie Li-ion

Erreur	Solution possible
Toutes les LEDs clignotent	Batterie défectueuse. ▶ Veuillez contacter votre partenaire de service ErgoPack.
La première LED clignote	Batterie vide. ▶ Chargez la batterie.
Les LED sont éteintes	▶ Allumez la batterie. ▶ Vérifiez la connexion au système de cerclage/chargeur.
La batterie ne se charge pas.	▶ Vérifiez la connexion du chargeur à la prise de courant et au chargeur.
La batterie ne fournit pas d'énergie.	▶ Allumez la batterie. ▶ Vérifiez la connexion au système de cerclage.
Défaut mécanique	▶ Merci de faire contrôler la batterie par votre partenaire de service Ergopack.
La batterie ne fonctionne pas.	▶ Contactez votre partenaire de service ErgoPack.

Nettoyage :

Si nécessaire, nettoyez la batterie avec un chiffon sec.

Gardez la batterie et les contacts propres et secs. Nettoyez les contacts sales avec un chiffon sec.



Important !

Renvoyez une batterie Li-ion défectueuse à votre partenaire de service ErgoPack. Lorsque vous expédiez une batterie au lithium-ion, respectez l'interprétation et l'application des réglementations pertinentes des autorités nationales, voir chapitre 2.7.

10.14 Station de charge Li-ion/chargeur

Messages d'erreur et nettoyage

Erreur	Solution possible
La LED rouge clignote	Batterie défectueuse. <ul style="list-style-type: none">▶ Déconnectez la batterie du chargeur.▶ Veuillez contacter votre partenaire de service ErgoPack.
La LED rouge s'allume	Dysfonctionnement du chargeur. <ul style="list-style-type: none">▶ Vérifiez la connexion du chargeur à la prise de courant et à la batterie.▶ Vérifiez le fonctionnement du ventilateur du chargeur.▶ Veuillez contacter votre partenaire de service ErgoPack.
Les LEDs sont éteintes	<ul style="list-style-type: none">▶ Vérifiez la connexion du chargeur à la prise de courant.▶ Vérifiez l'interrupteur principal du chargeur.▶ Vérifiez la prise de courant.▶ Veuillez contacter votre partenaire de service ErgoPack.



Attention !

N'apportez aucune modification au chargeur/à la station de charge. Les réparations ne doivent être effectuées que par un personnel spécialisé autorisé.

Nettoyage :

Débranchez le chargeur du secteur, puis nettoyez-le avec un chiffon sec ou très légèrement humidifié.

Gardez le chargeur propre et sec.

Renvoyez un chargeur Li-ion défectueux à votre partenaire de service ErgoPack.

11. Mise à jour du logiciel



Attention !

Les mises à jour des modules de commande « Joystick » et « Écran » peuvent être effectuées uniquement par un personnel correctement formé. Le code d'accès nécessaire sera fourni par votre partenaire de service ErgoPack.

1ère étape

Enlevez le capot du « joystick » comme décrit au chapitre 10.7 étapes 1 à 4 et le capot « écran » conformément aux instructions du point 10.8, étapes 1 à 3.

2ème étape

Retirez les bouchons en caoutchouc des ports USB (148a / 149a).

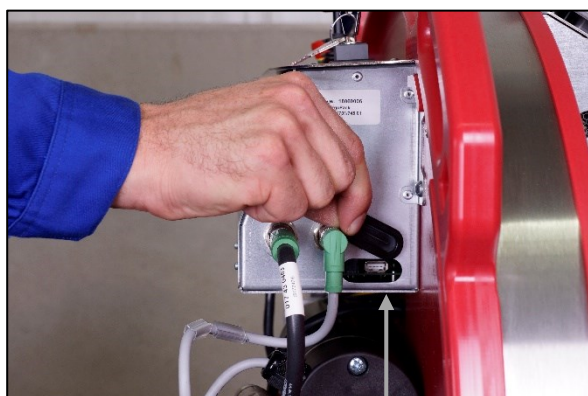

Fig. 148

148a



Fig. 149

149a

3ème étape

Appuyez sur la touche « F3 » (1) à l'écran et cliquez sur « Suivant » (2) jusqu'à ce que la page 6 (3) du menu apparaisse. Déverrouillez le verrou (4) avec le code d'accès correspondant.

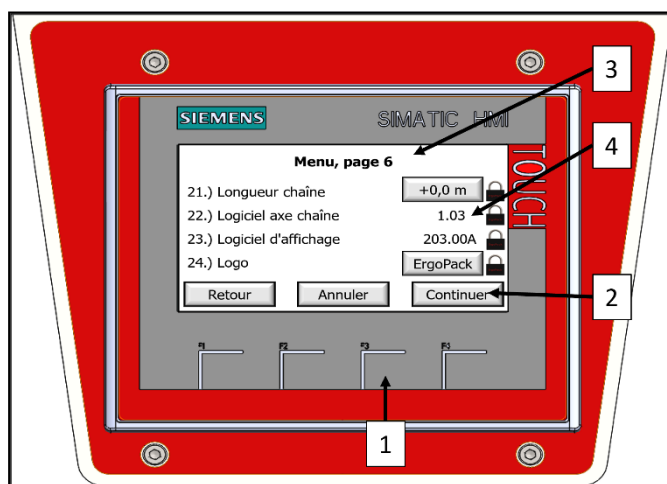

Fig. 150

4ème étape

Mise à jour du micrologiciel

« Joystick » :

Après le déverrouillage, insérez la clé USB contenant le micrologiciel actuel dans le port USB du module de commande « Joystick » et lancez la mise à jour en confirmant avec « OK ». Dès que la mise à jour sera terminée, la nouvelle version sera affichée !

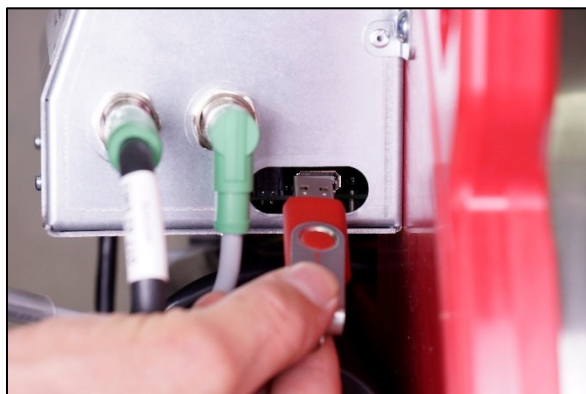

Fig. 151

5ème étape

Mise à jour du micrologiciel

« Ecran » :

Après le déverrouillage, insérez la clé USB contenant le micrologiciel actuel dans le port USB du module de commande « écran » et lancez la mise à jour en confirmant avec « OK ». Continuez comme décrit à la page 107.



Fig. 152

6ème étape

Procédure de la mise à jour « écran » :

Après confirmation, le centre de démarrage (« Start Center ») apparaît.

Sélectionnez les réglages (« Settings »).

Cliquez sur le fichier « Entretien & Mise en Service » ("Service & Commissioning").

Sélectionnez « Restore ».

Recherchez votre clé USB en cliquant sur « Search ». Une fois votre clé USB trouvée, faites défiler vers le bas et cliquez sur « > » pour passer à l'étape suivante.

Commencez à rechercher dans le fichier de sauvegarde en cliquant sur « Search ». Une fois le fichier de sauvegarde trouvé, passez à l'étape suivante en cliquant sur « > » en bas à droite.

En confirmant avec « Accept », le processus de téléchargement démarre automatiquement et l'installation commence. Dès que le message « EMERGENCY STOP » apparaît, retirez la clé USB. Après avoir débloqué l' « EMERGENCY STOP », appuyez sur « RESET ». Maintenant, vous êtes dans le menu principal.

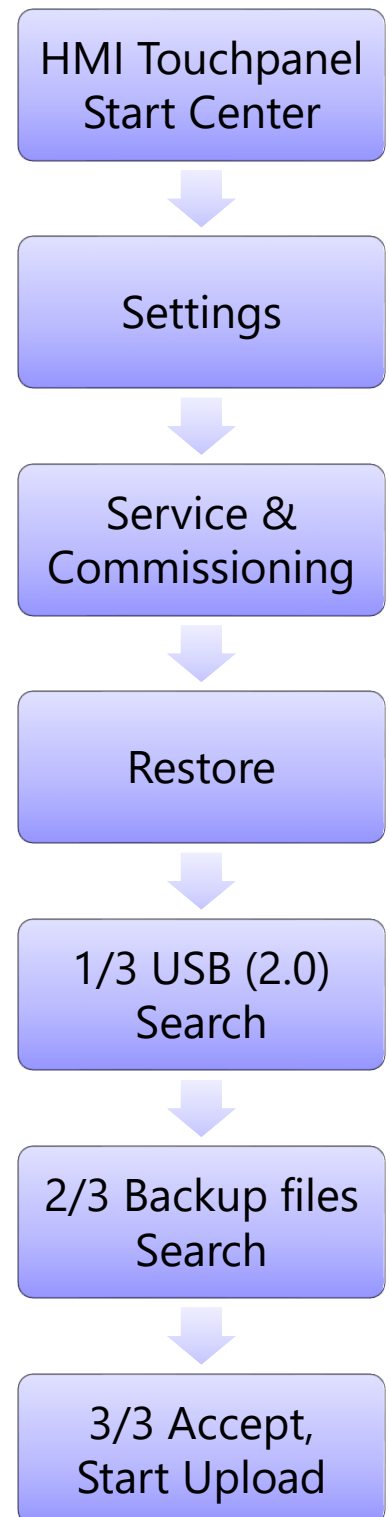

Fig. 153

12. Equipement de protection individuelle



Informez-vous !

La notice d'utilisation doit être lue attentivement et parfaitement comprise avant toute utilisation de l'appareil. L'utilisation et l'entretien de l'appareil doit se faire par du personnel formé.



Portez un casque de protection !

Portez un casque de protection pour cercler des palettes dépassant 1,20 m de hauteur. Cette consigne peut ne pas être respectée si l'opérateur est formé et conscient du risque potentiel résidant dans la chute de la chaîne, dans ce cas un document écrit doit être rédigé.



Protégez vous !

Portez des lunettes, des gants ainsi que des chaussures de protection pour travailler.

13. Avis de sécurité généraux pour outils électriques



AVERTISSEMENT !

Lisez toutes les consignes de sécurité et toutes les instructions. Le fait de ne pas suivre ces instructions et avertissements peut conduire à des chocs électriques, des incendies et/ou des blessures graves.

Gardez toutes ces mises en garde et instructions à portée de main en cas de besoins éventuels.

Le terme « pince électrique » dans les avertissements correspond à votre combiné tendeur sertisseur électrique (avec câble de raccordement) ou combiné tendeur sertisseur sur batterie (sans câble).

Aire de travail sécurisée

- a) **Gardez votre aire de travail propre et bien éclairée.** Les espaces de travail sales, encombrés et sombres provoquent des accidents.
- b) **Ne pas se servir de la pince dans des atmosphères explosives, tel que la présence de liquides, gaz ou poussières inflammables.** Les pinces créent des étincelles qui peuvent provoquer des incendies.
- c) **Gardez les enfants et les spectateurs loin de la zone de cerclage.** Les distractions peuvent causer la perte de contrôle.

Sécurité électrique

- a) **La prise du combiné tendeur sertisseur doit correspondre au connecteur de l'ErgoPack. Ne jamais modifier les connectiques.** Les connectiques permettent de réduire le risque de chocs électriques.
- b) **Évitez tout contact corporel avec des surfaces reliées à la terre comme radiateurs, cuisinières et réfrigérateurs.** Il y a un risque important de chocs électriques si votre corps est relié à la terre.
- c) **N'exposez pas la pince à la pluie ou à l'humidité.** L'eau pénétrant dans la pince va accroître le risque de chocs électriques.

- d) **Prenez soin du câble. N'utilisez jamais le câble pour transporter, pousser ou débrancher le combiné tendeur sertisseur. Gardez le câble éloigné de la chaleur, de l'huile, d'objets tranchants ou en mouvement.** Les câbles endommagés ou emmêlés augmentent le risque de chocs électriques.
- e) **Lorsque vous utilisez la pince à l'extérieur, utilisez un câble approprié à un usage extérieur.** Utilisez un câble approprié pour une utilisation en extérieur réduit le risque de chocs électriques.
- f) **Si utiliser l'outil dans un environnement humide est inévitable, utilisez un dispositif de courant résiduel (DCR) pour une protection supplémentaire.** L'utilisation d'un DCR réduit le risque de chocs électriques.

Sécurité personnelle

- a) **Restez alerte, regardez ce que vous faites et faites appel à votre bon sens lorsque vous utilisez le combiné tendeur sertisseur. Ne pas se servir de la pince lorsque vous êtes fatigués, sous l'influence de drogue, d'alcool ou de médicaments.** Un moment d'inattention pendant l'opération de cerclage peut causer de sérieux dommages.
- b) **Portez vos EPI – équipements de protection individuel. Portez toujours des lunettes de protection.** Les équipements de protection tel que les masques, les chaussures de sécurités antidérapantes, les casques ou les protections d'oreilles doivent être utilisées en fonction des conditions de travail pour réduire le risque de dommages.
- c) **Empêchez le démarrage involontaire. Assurez vous que la pince est en position OFF avant de la connecter à la source électrique ou au pack batterie, de la décrocher ou de la transporter.** Transportez la pince avec le doigt sur le bouton, ou en position ON peut provoquer des accidents.
- d) **Retirez tout outil avant de mettre l'appareil sous tension.** Un outil laissé dans une partie rotative de la pince peut causer des blessures.
- e) **Gardez une bonne posture et un bon équilibre à tout moment.** Cela permet un meilleur contrôle de la pince dans des situations inattendues.

- f) **Ne portez pas de vêtements amples ou de bijoux. Gardez vos cheveux, vos vêtements et vos mains éloignés des pièces en mouvement.** Ces parties du corps peuvent être happées par les pièces en mouvement.
- g) **Si des dispositifs sont prévus pour la connexion des installations d'extraction et de collecte de la poussière, assurez-vous qu'ils soient correctement connectés et utilisés.** L'utilisation de la collecte de poussière peut réduire les risques liés à la poussière.

Utilisation et entretien de l'outil électrique

- a) **Ne pas forcez la pince. Utilisez la bonne pince selon votre application.** Une pince adaptée fournira de meilleurs résultats et plus de sécurité.
- b) **N'utilisez pas la pince si l'interrupteur ne fonctionne pas.** N'importe quel combiné tendeur sertisseur qui ne peut pas être contrôlé via son interrupteur est dangereux et doit être réparé.
- c) **Depuis la pince, débranchez le connecteur de la source d'énergie et/ou le pack batterie avant de faire des ajustements, de changer des accessoires ou de stocker le système de cerclage.** De telles mesures préventives réduisent le risque de départ de la pince de façon accidentelle.
- d) **Stockez les outils électriques en dehors de la portée des enfants. Ne laissez pas les personnes, non formées à l'utilisation de la pince ou n'ayant pas pris connaissance de ces instructions, se servir de la pince.** Les outils électriques sont dangereux s'ils sont laissés dans les mains de personnes non formées.
- e) **Entretenez vos outils électriques. Vérifiez le mauvais alignement ou l'encombrement des pièces mobiles, l'état des pièces ou tout autre détail susceptible d'impacter l'utilisation de la pince. Si celle-ci est endommagée, faites réparer les systèmes de cerclage avant de l'utiliser.** De nombreux accidents sont causés par la faible maintenance des pinces.
- f) **Utilisez la pince, ses accessoires et ses pièces conformément à ces instructions, en tenant compte des conditions de travail et du travail à accomplir.** Utilisez la pince pour des opérations différentes de celles pour laquelle elle a été conçue peut conduire à des situations dangereuses.

Utilisation de la batterie et entretien

- a) **Ne rechargez la batterie qu'avec le chargeur spécifique fourni par le fabricant.** Un chargeur compatible pour un type de batterie peut présenter un risque de feu lorsqu'il est utilisé avec un autre type de batterie.
- b) **Utilisez une pince uniquement avec la batterie qui a spécifiquement été conçue pour elle.** L'utilisation de tout autre batterie créerait un risque de blessures ou d'incendies.
- c) **Lorsque la batterie n'est pas utilisée, tenez la éloignez des autres objets métalliques tels que des trombones, des clés, des clous, des vis ou tout autre petit objet métallique qui pourrait créer une connexion d'un terminal à un autre.** Créer des courts-circuits entre des batteries pourraient causer des brûlures ou des incendies.
- d) **En cas de conditions extrêmes, du liquide pourrait s'échapper de la batterie. Evitez tout contact. En cas de projection dans les yeux ou autre partie du corps, rincez avec de l'eau et consultez un médecin.** Le liquide rejeté de la batterie pourrait causer des irritations ou des brûlures.

Service

- a) **Faites réparer votre pince par une personne qualifiée qui n'utilise que des pièces identiques pour les remplacements des pièces.** Cela permet de s'assurer que la sécurité du combiné tendeur sertisseur soit maintenue.

